

個人試合 試合結果 H24. 11/10(土)

会場: 富士市立富士体育館

順位	男子 (学校名)	女子 (学校名)
1	稲葉 涼真 (吉原工)	野口 夏希 (飛龍)
2	鈴木 緋呂 (富士宮東)	井上 涼那 (富士宮東)
3	本間 一輝 (吉原)	漆畑 梨花 (吉原)
4	齋藤 昂大 (沼津東)	小泉 美麗 (富士宮東)
5	松下 和暉 (富士)	望月 ゆりあ (星陵)
6	高橋 恒希 (飛龍)	鈴木 瑞奈 (田方農)
7	井上 一意 (下田)	安原 優実 (日大三)
8	大石 楽 (富士市立)	上田 楓 (日大三)
9	佐野 隼規 (吉原)	中山 実穂 (加藤学園)
10	山本 和樹 (富士)	片岡 璃咲 (日大三)
11	土屋 洸稀 (日大三)	立見 公佳 (田方農)
12	平井 剣四郎 (伊豆中央)	中野 百花 (富士市立)
13	岡田 奎哉 (沼津城北)	池田 彩恵理 (葦山)
14	山岸 凜太郎 (富士宮東)	天野 美穂 (吉原)
15	伊藤 悠真 (沼津城北)	石川 愛子 (富士市立)
16	伊藤 歩 (吉原)	望月 咲良 (星陵)

※男女各16名が県大会出場

団体試合 試合結果 H24. 11/11(日)

会場: 富士市立富士体育館

順位	男子	女子
1	吉原高校	富士市立高校
2	飛龍高校	日大三島高校
3	富士宮東高校	星陵高校
4	吉原工業高校	田方農業高校
5	富士市立高校	富士高校
6	日大三島高校	沼津東高校
7	沼津城北高校	富士宮西高校
8	富士高校	富士見高校
9	沼津東高校	三島北高校
10	市立沼津高校	吉原高校
11	星陵高校	/
12	加藤学園高校	
13	御殿場南高校	
14	富士見高校	
15	富士宮西高校	
16	伊東高校	

新人体育大会剣道東部大会 女子個人
 平成24年11月10日
 於 富士市立富士体育館

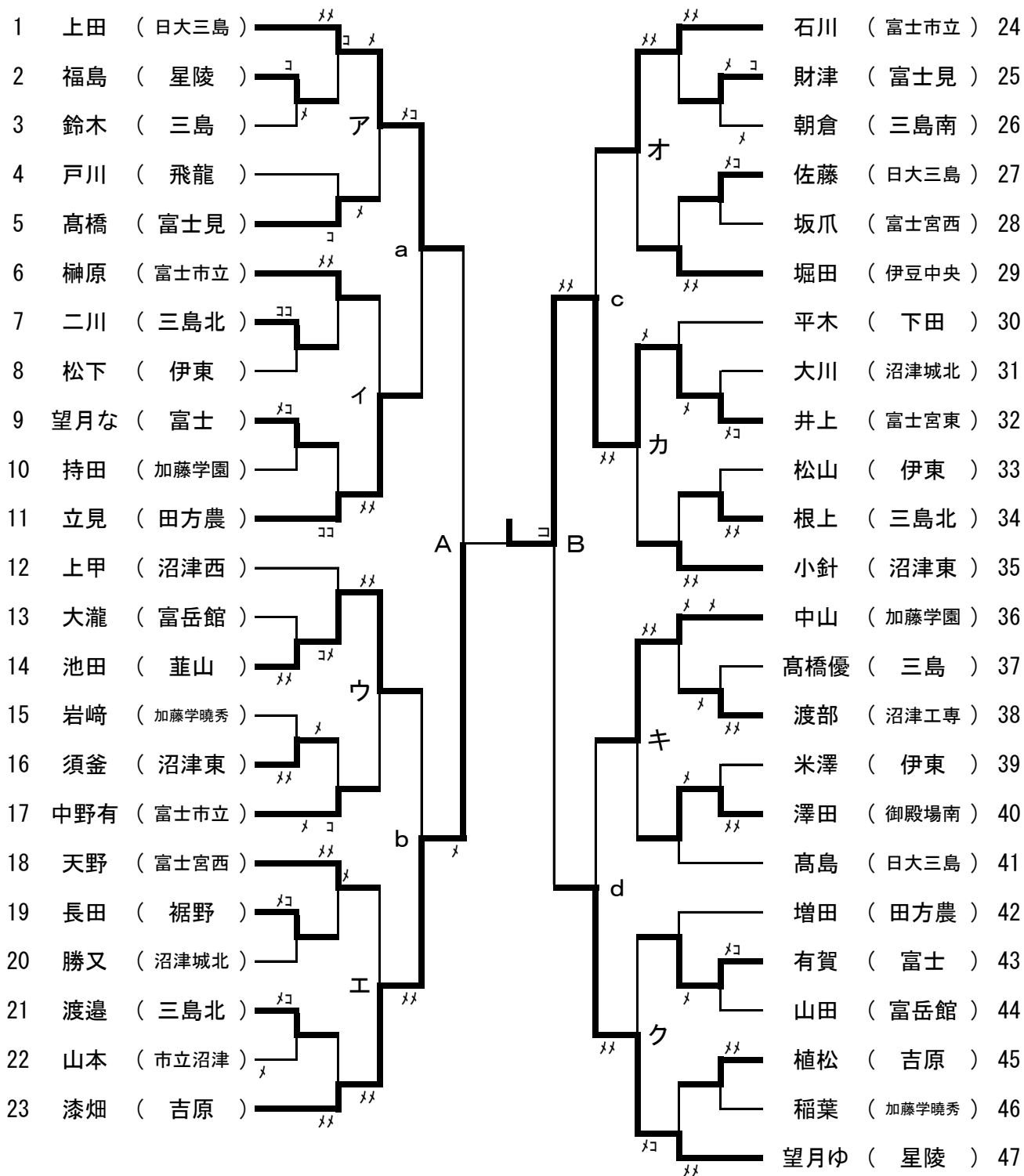

新人体育大会剣道東部大会 女子個人
 平成24年11月10日
 於 富士市立富士体育館

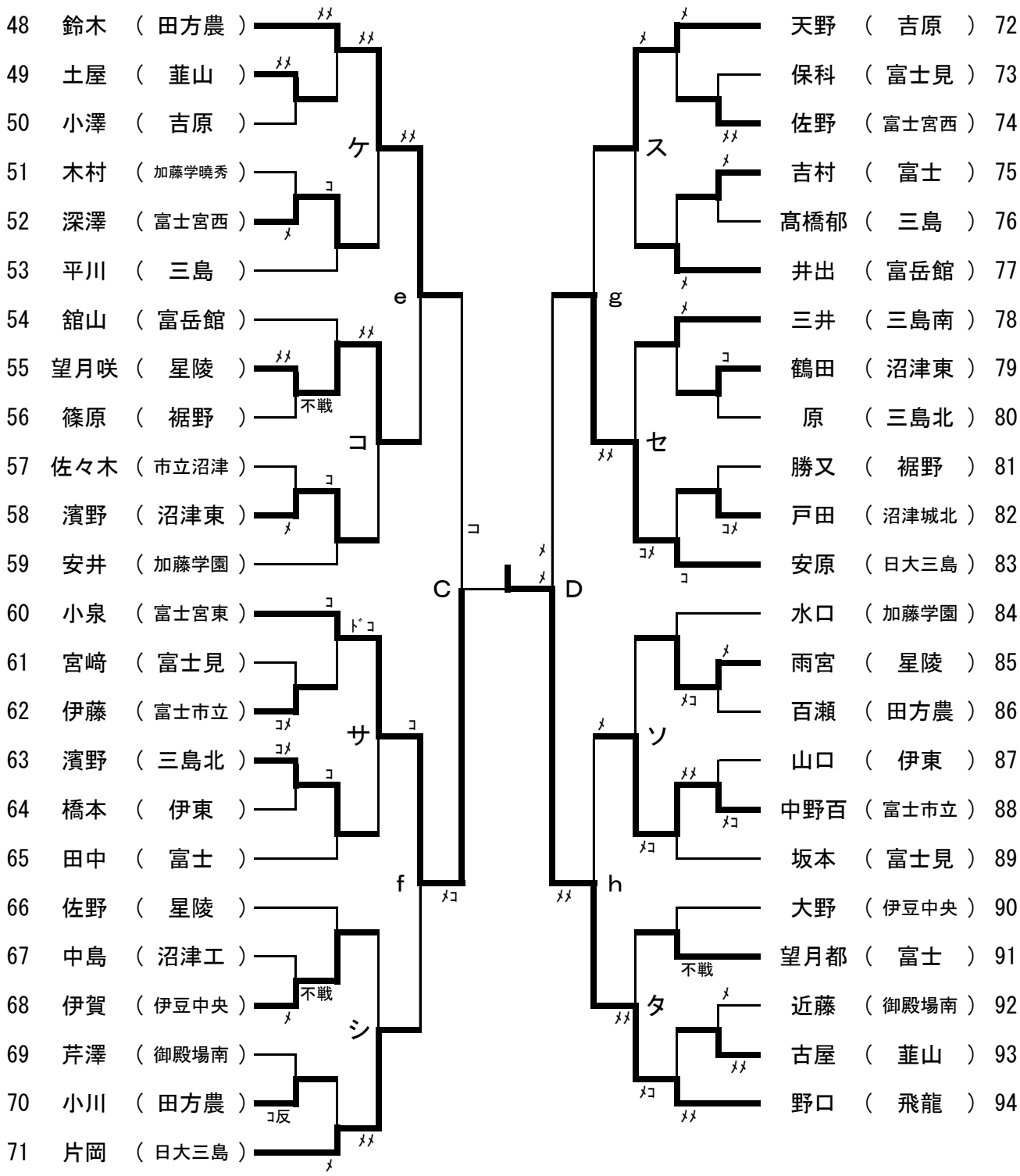

女子個人

平成24年11月10日 於：富士市立富士体育館

優勝



2位

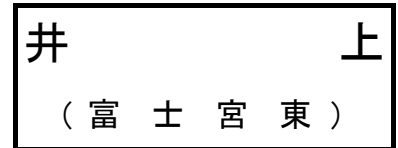

決勝

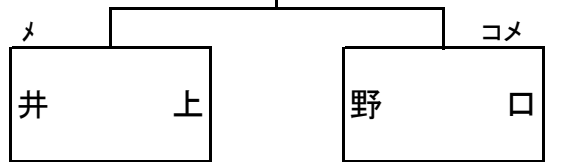

準決勝

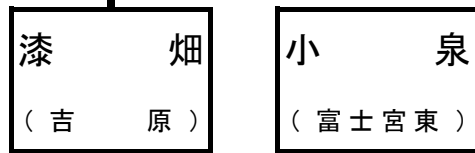
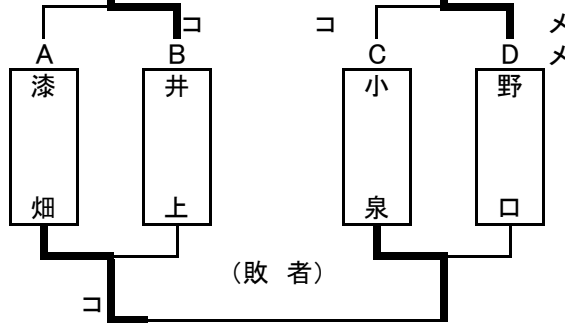

3位

4位

5位

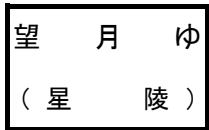

6位

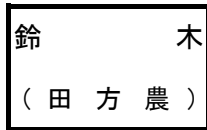

9位

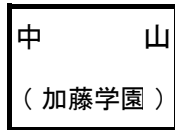

10位

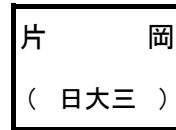

11位

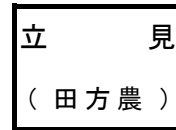

12位

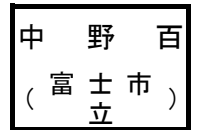

(勝者抽選)

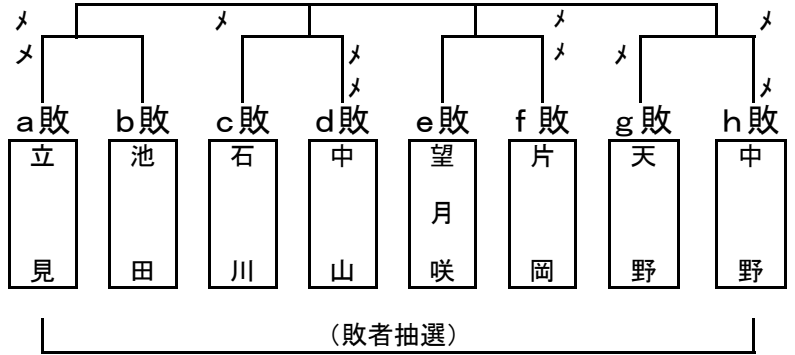
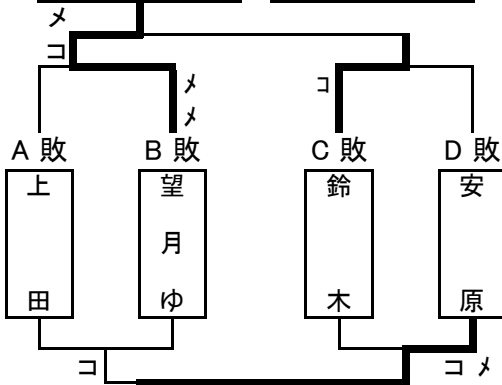

7位

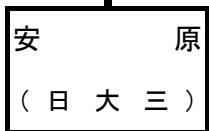

8位

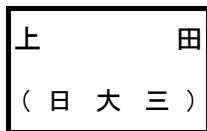

13位

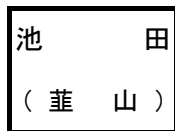

14位

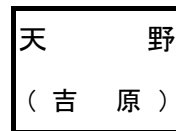

15位

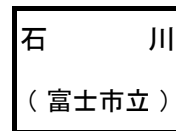

16位

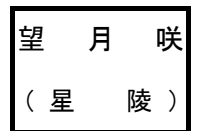

新人体育大会剣道東部大会 男子個人
 平成24年11月10日
 於 富士市立富士体育館

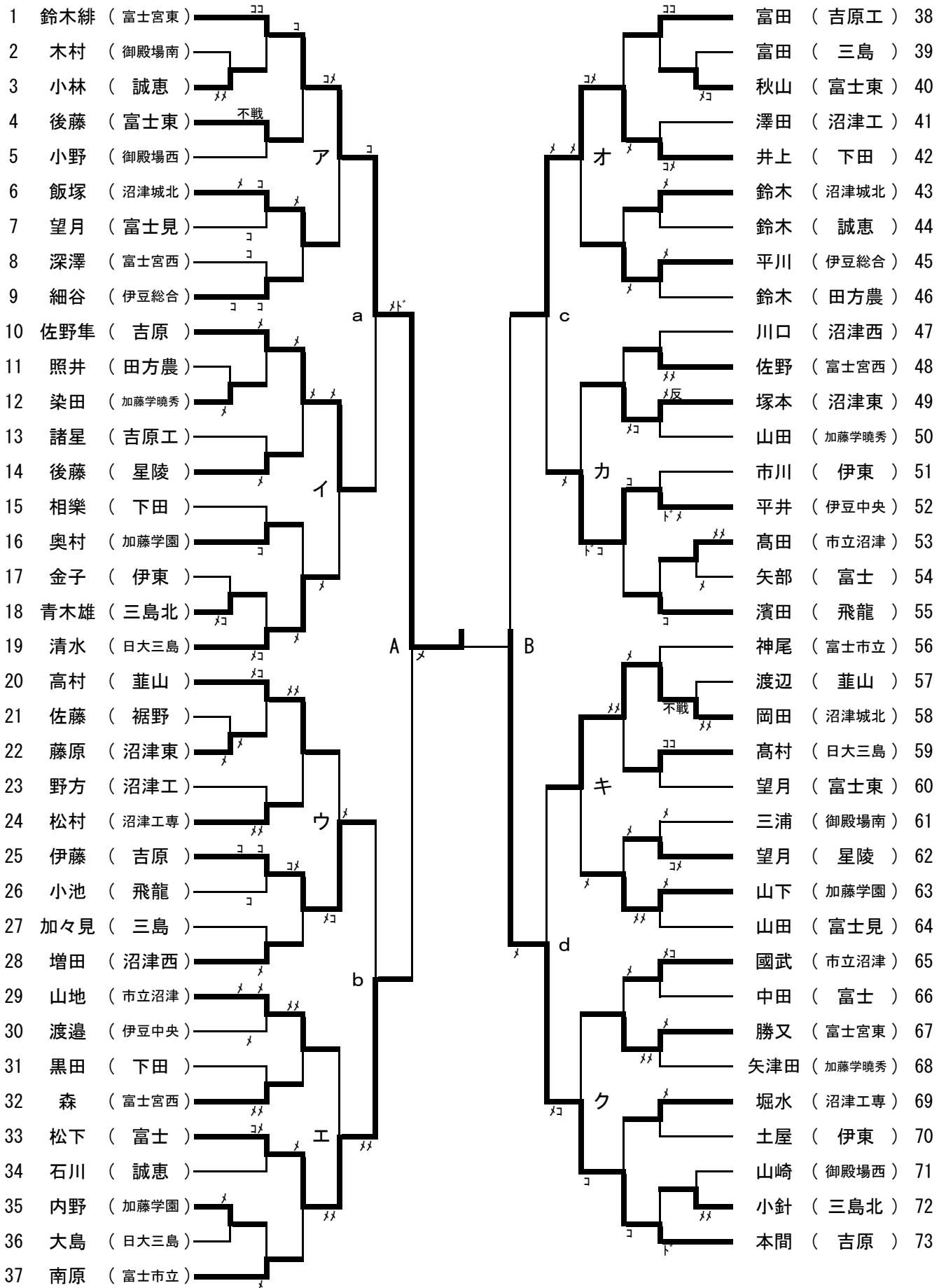

新人体育大会剣道東部大会 男子個人
 平成24年11月10日
 於 富士市立富士体育館

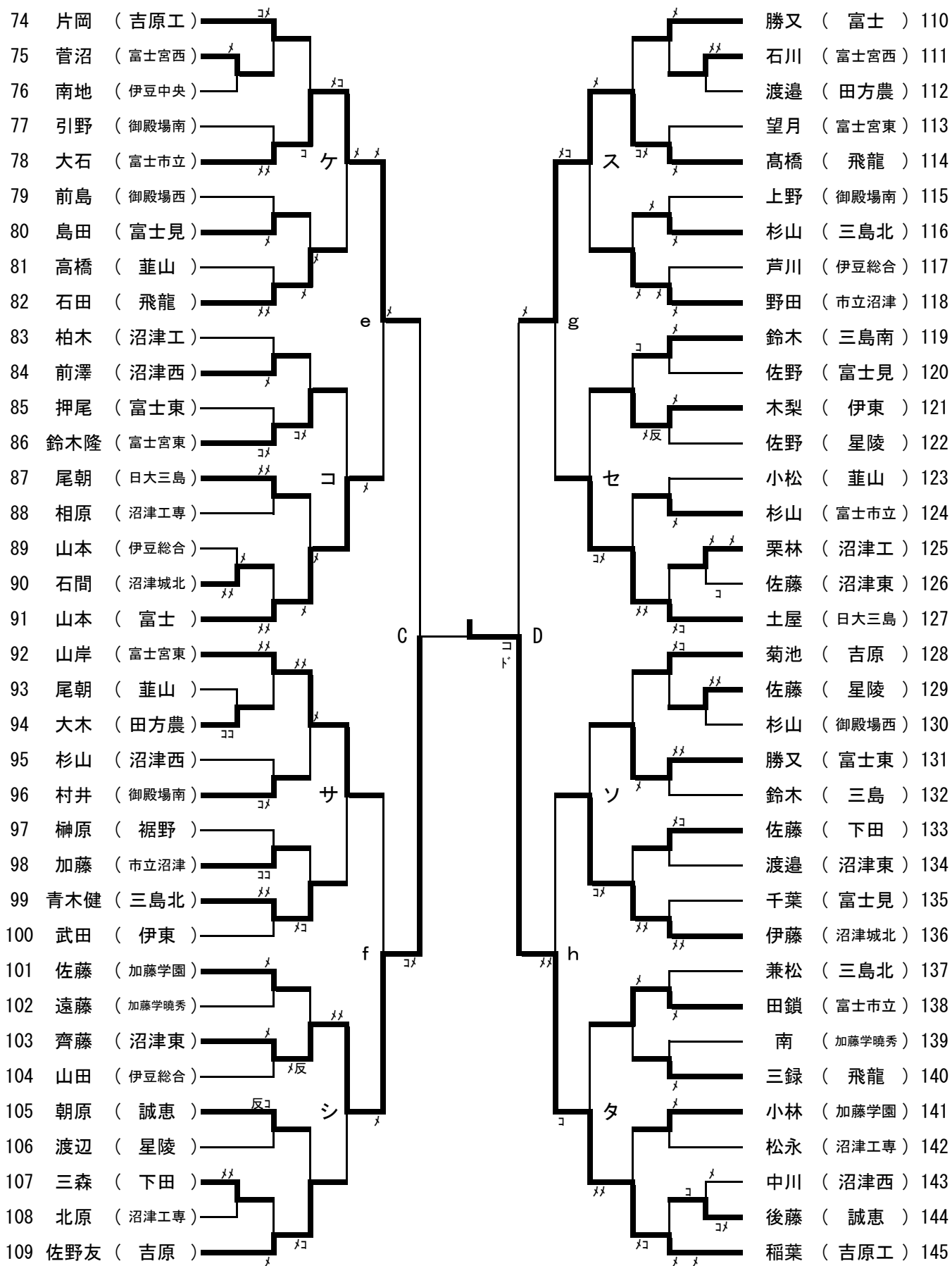

男子個人

平成24年11月10日 於：富士市立富士体育

優勝

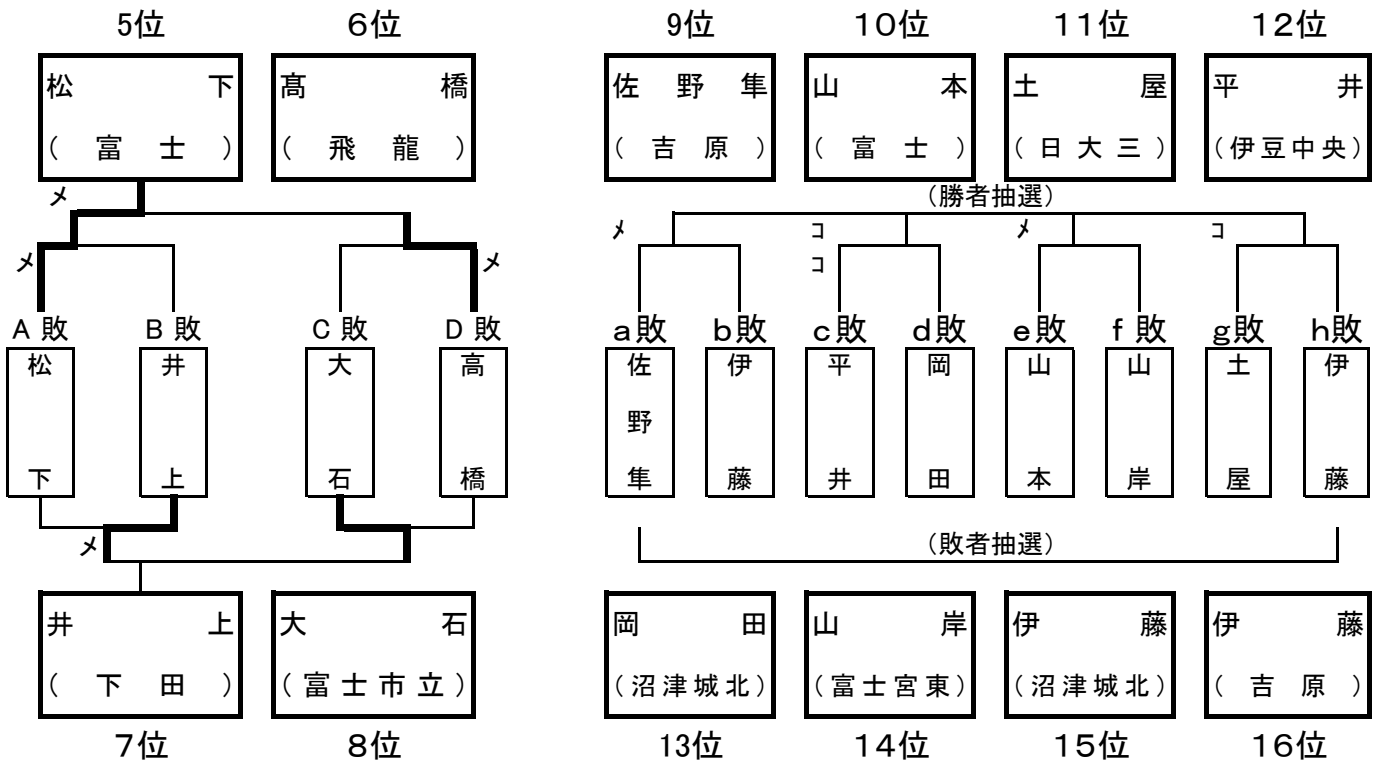
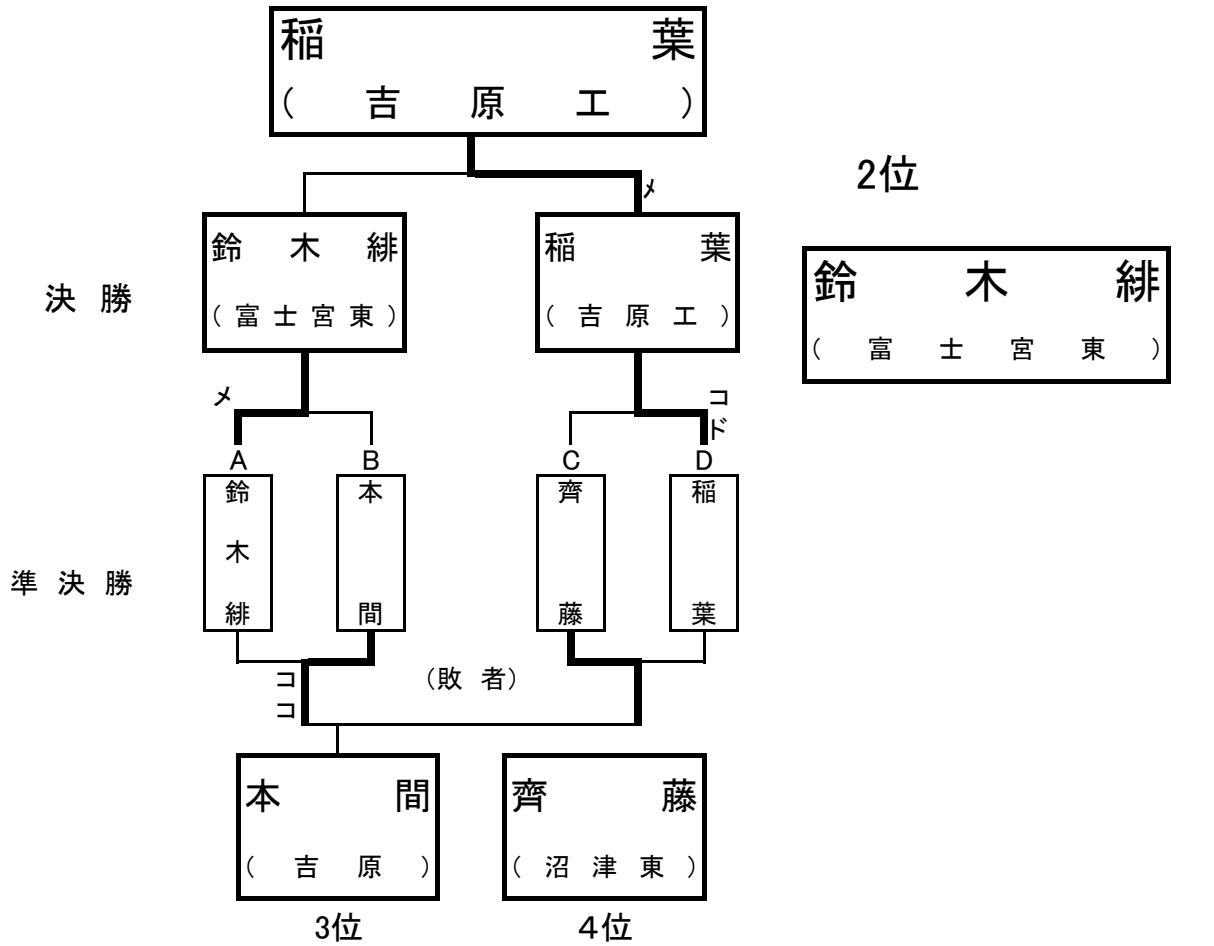

剣道男子団体

平成 24 年 11 月 11 日
於 富士市立富士体育館

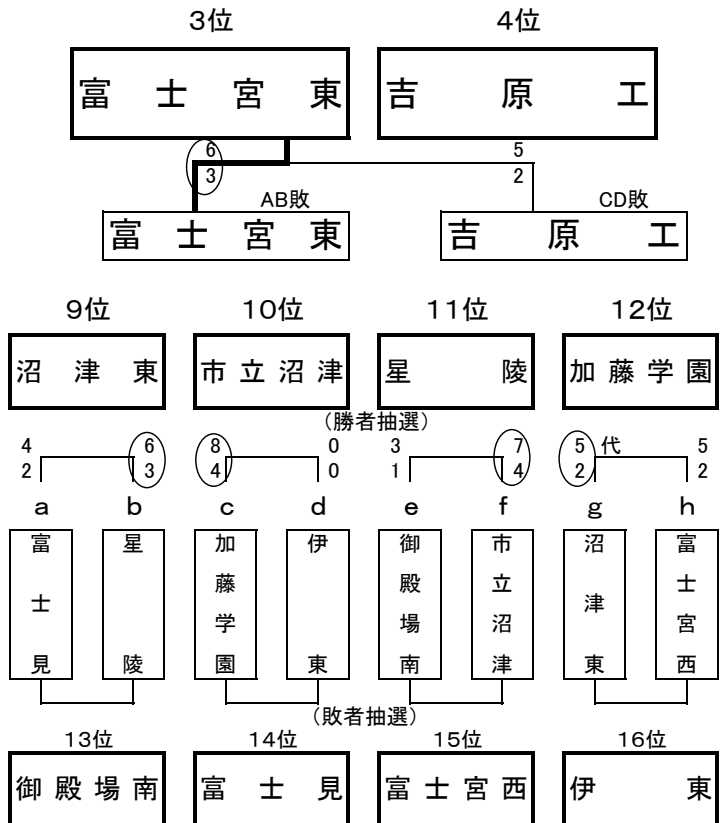
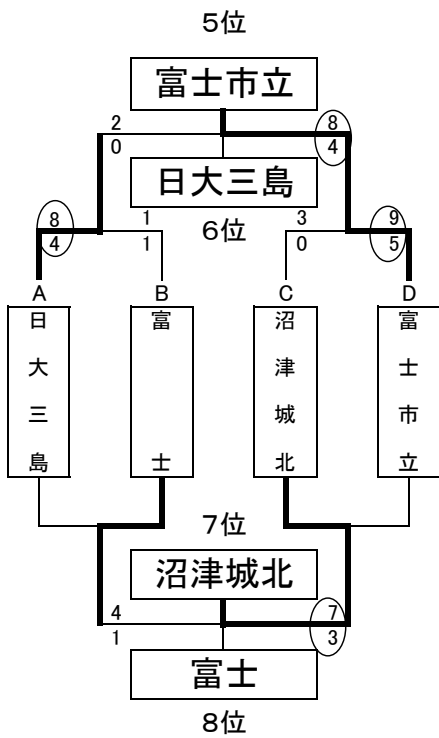
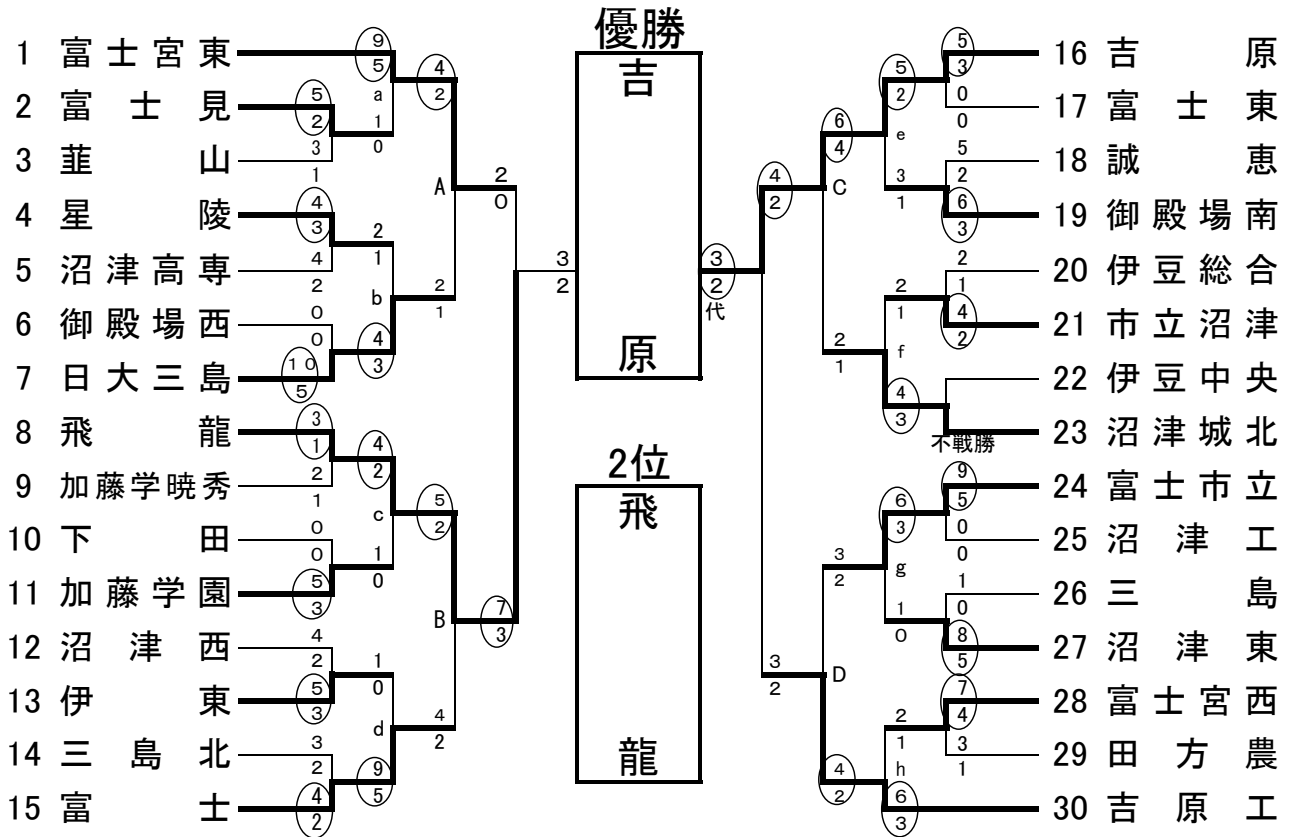

剣道女子団体

平成 24 年 11 月 11 日
於 富士市立富士体育館

