

団体戦の部 試合結果 H24. 5/13(日)会場:富士市立富士川体育館

順位	男子	女子
1	吉原高校	吉原高校
2	日本大学三島高校	富士宮東高校
3	吉原工業高校	沼津東高校
4	富士市立高校	富士市立高校
5	富士宮東高校	加藤学園高校
6	飛龍高校	富士宮西高校
7	富士高校	田方農業高校
8	加藤学園高校	星陵高校
9	沼津城北高校	日大三島高校
10	沼津西高校	飛龍高校
11	御殿場南高校	/
12	韮山高	
13	星陵高	
14	伊豆総合高	
15	沼津東高	
16	富士宮西高	

個人戦の部 試合結果 H23. 5/12(土)会場:富士市立富士川体育館

順位	男子 (学校名)	女子 (学校名)
1	浅田 祐樹 (吉原工)	小山 明有美 (沼津東)
2	森川 侑輝 (吉原)	風岡 里奈 (吉原)
3	渡邊 隆成 (吉原工)	望月 梨花 (吉原)
4	渡邊 史晃 (吉原)	上柳 理沙 (吉原)
5	福中 悠斗 (富士)	大原 えり (日大三)
6	内田 大智 (富士宮東)	上田 楓 (日大三)
7	本間 義大 (韮山)	野口 夏希 (飛龍)
8	鈴木 緋呂 (富士宮東)	鈴木 瑞奈 (田方農)
9	渡邊 光輔 (日大三)	望月 ゆりあ (星陵)
10	渡邊 卓弥 (富士市立)	黒木 あや (富士宮東)
11	中野 暁斗 (飛龍)	石川 愛子 (富士市立)
12	清 晃大 (富士市立)	片岡 璃咲 (日大三)
13	若田 賢太郎 (富士)	佐藤 寧々 (沼津西)
14	稲葉 涼真 (吉原工)	吉田 遥香 (加藤学園)
15	勝又 悠介 (吉原)	関本 早紀 (加藤学園)
16	田中 勝大 (日大三)	藤原 未智瑠 (加藤学園)

# 剣道女子団体

平成 23 年 5 月 13 日  
 於 富士市立富士川体育館

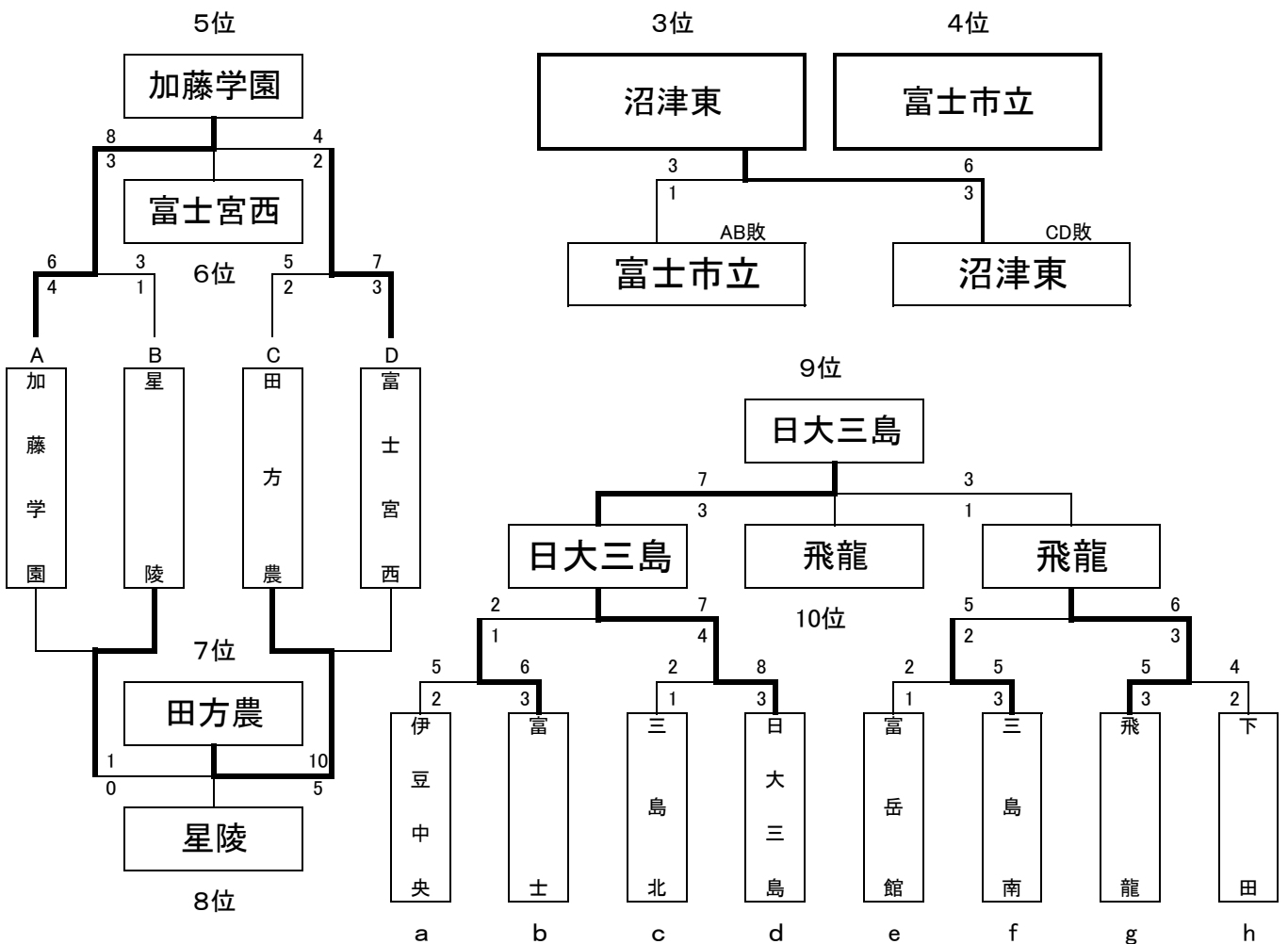
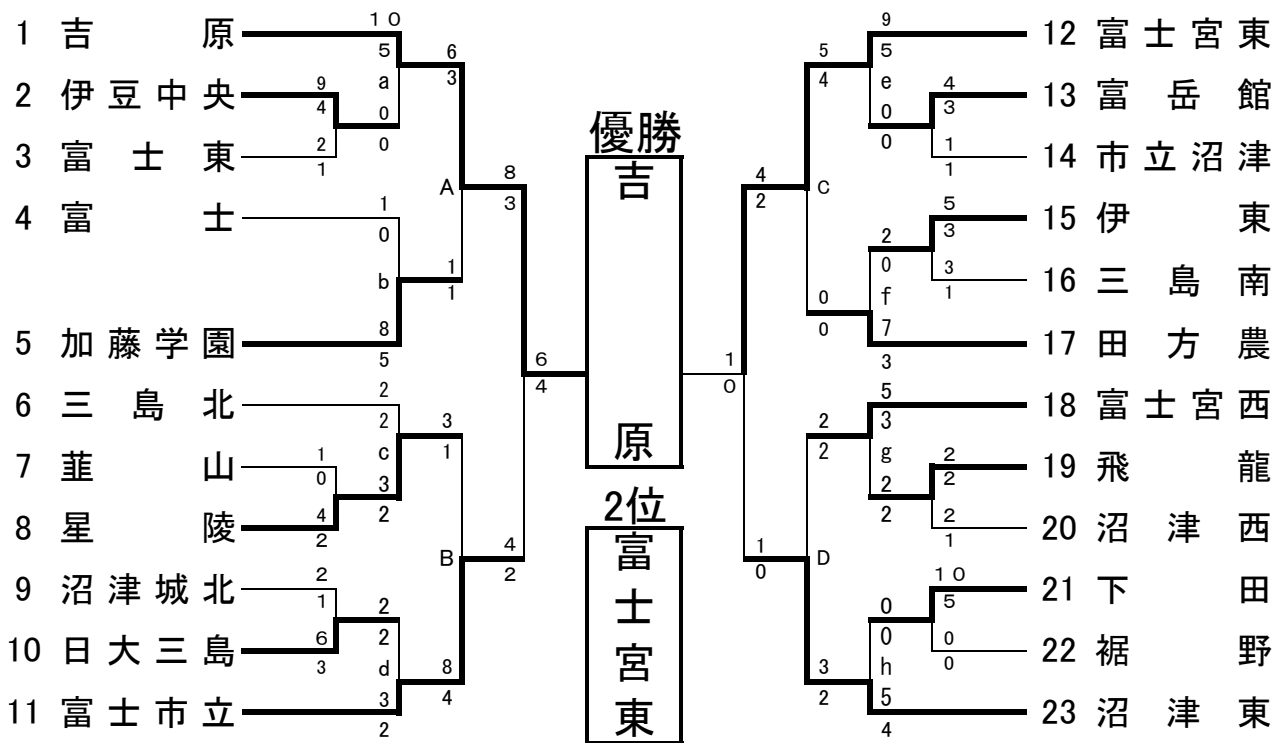

# 剣道男子団体

平成 24 年 5 月 13 日  
 於 富士市立富士川体育館

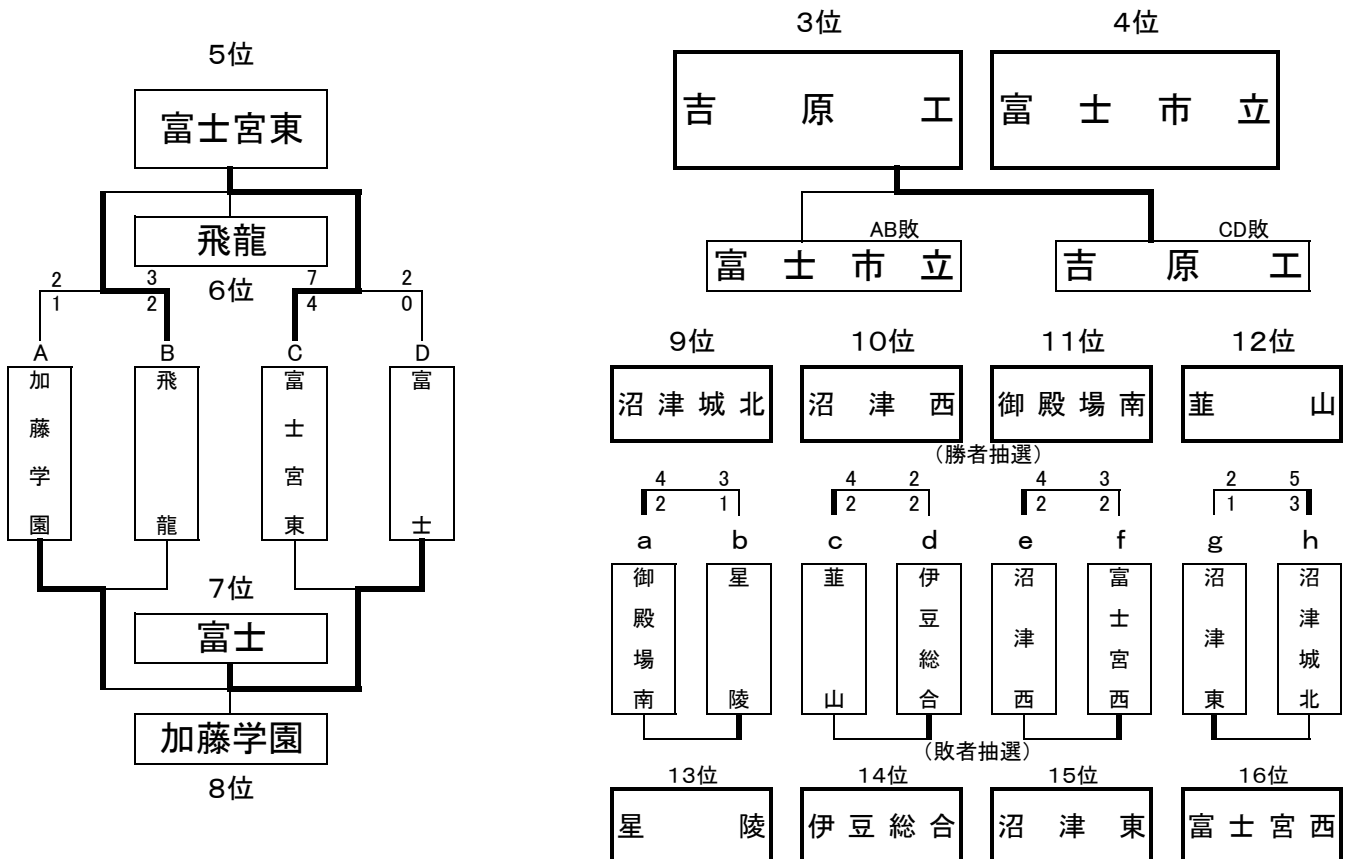
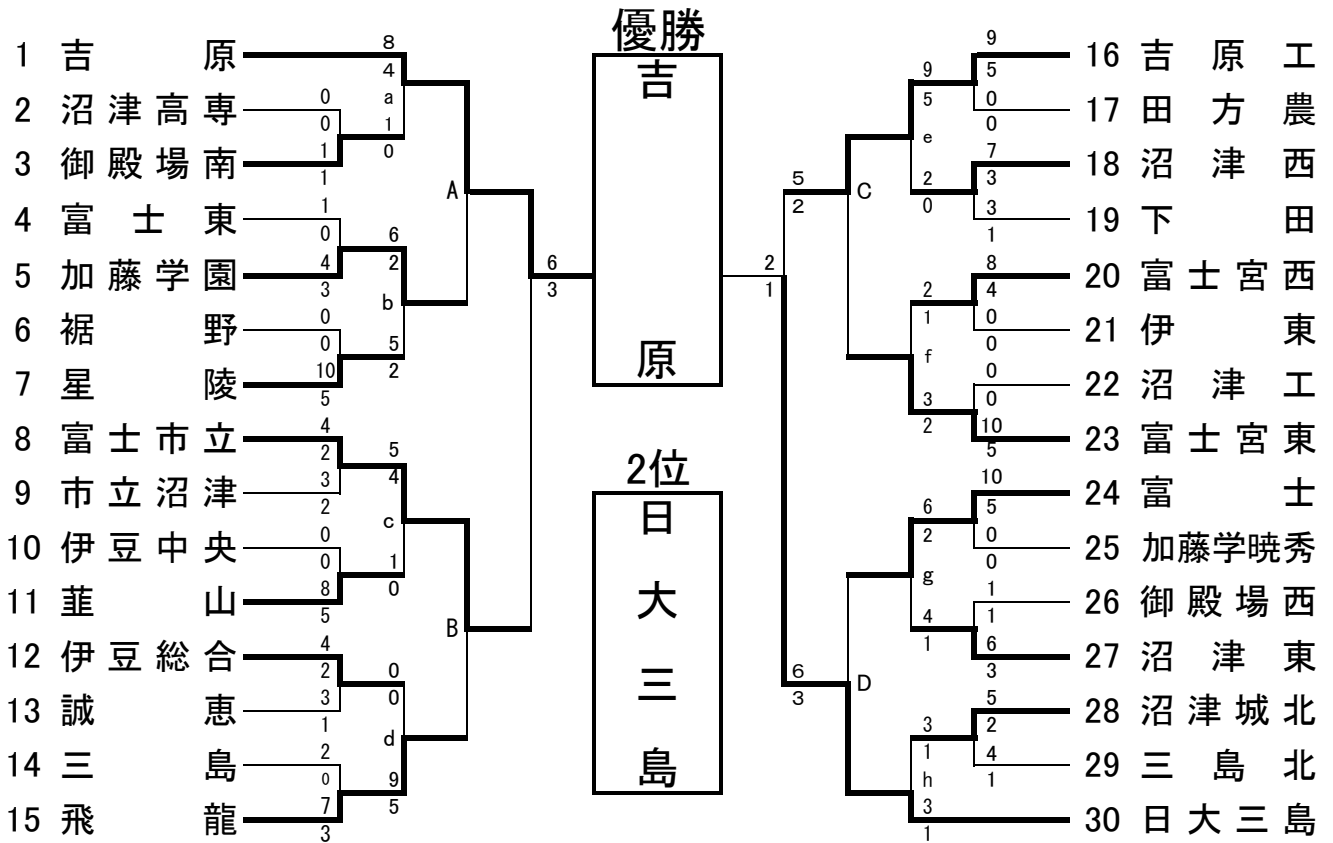

総合体育大会剣道東部大会 男子個人  
 平成24年5月12日  
 於 富士市立富士川体育館

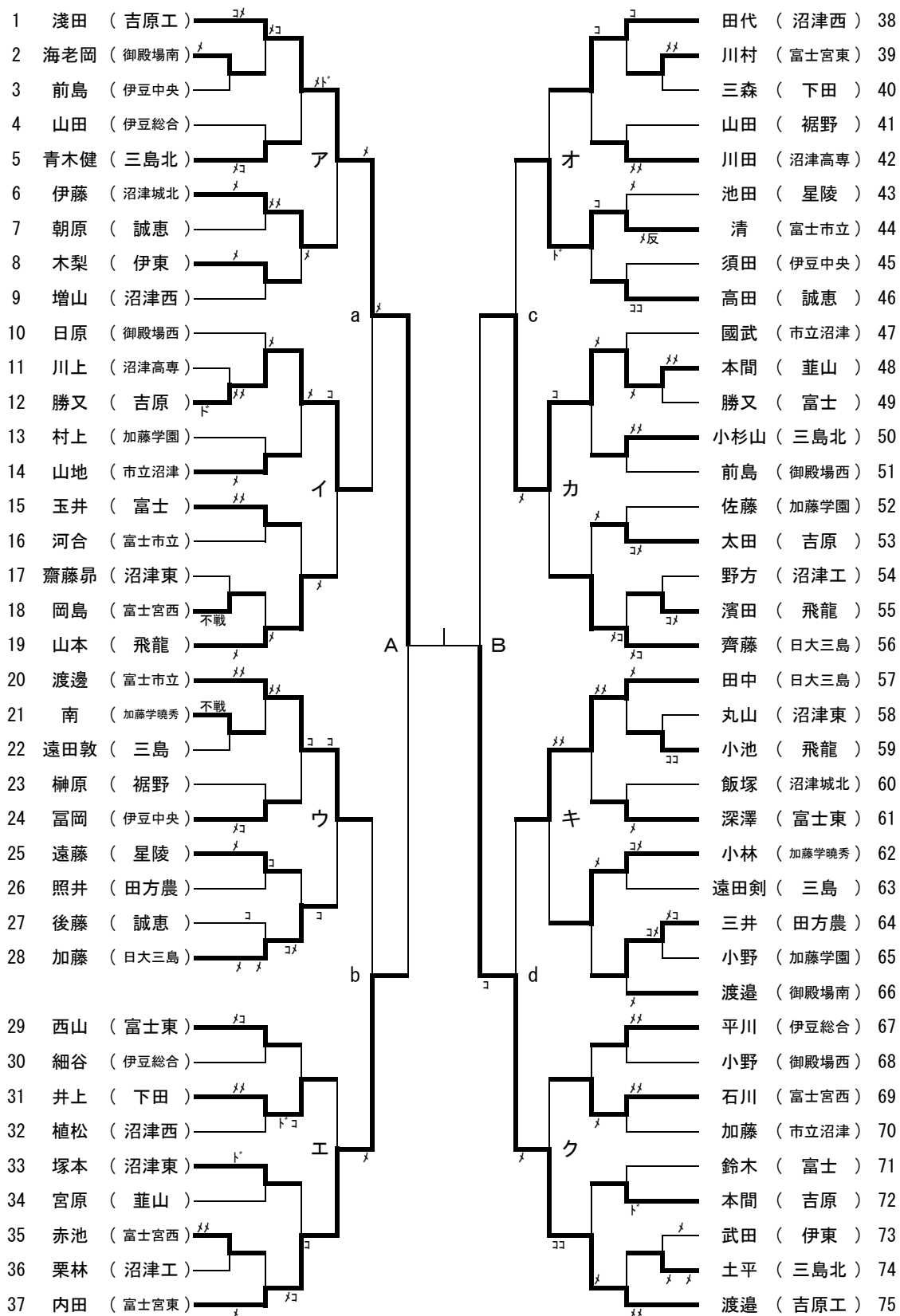



総合体育大会剣道東部大会 男子個人  
 平成24年5月12日  
 於 富士市立富士川体育館

優勝

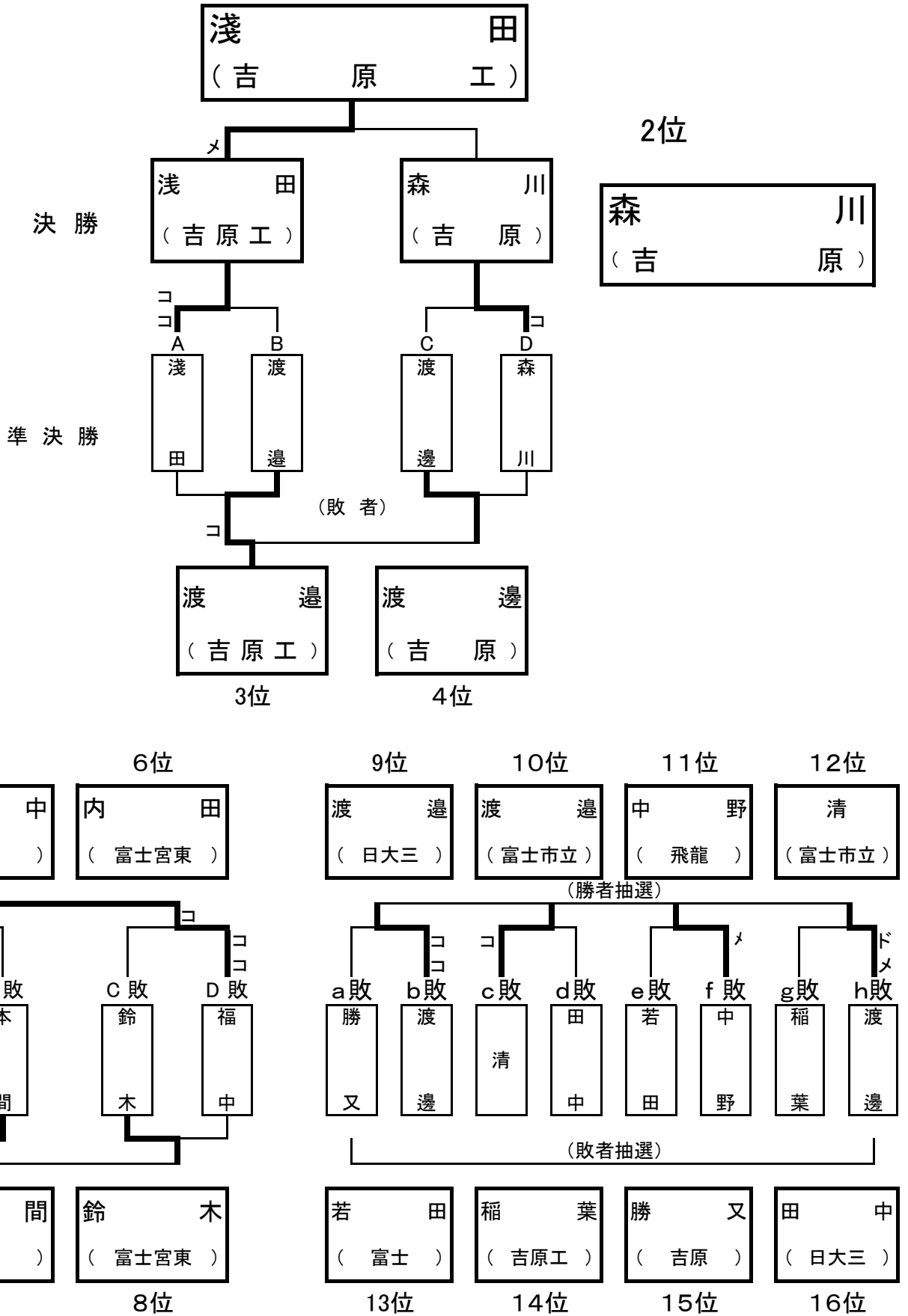

総合体育大会剣道東部大会 女子個人  
 平成24年5月12日  
 於 富士市立富士川体育館

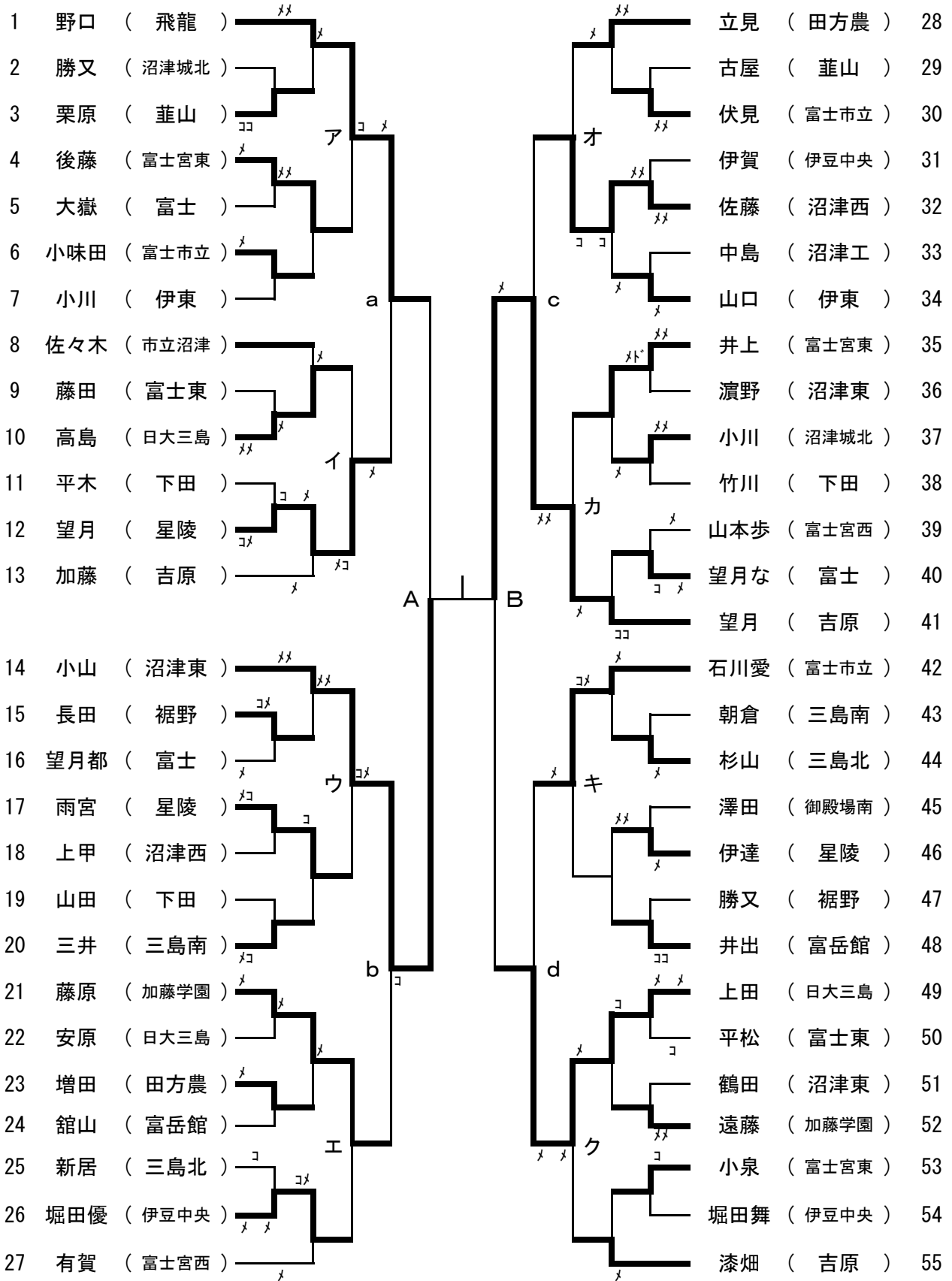





総合体育大会剣道東部大会 女子個人  
 平成24年5月12日  
 於 富士市立富士川体育館

優勝

