

個人試合 試合結果 H25. 11/9(土)

会場:富士市立富士富士川体育館

順位	男 子 (学校名)	女 子 (学校名)
1	片岡 諒 (吉原工)	望月 ゆりあ (星 陵)
2	望月 達矢 (富士宮東)	上田 楓 (日大三)
3	山下 和真 (吉原工)	井上 涼那 (富士宮東)
4	中西 佑太 (吉原工)	安原 優実 (日大三)
5	山本 烈史 (吉原工)	片岡 璃咲 (日大三)
6	木村 将基 (飛 龍)	太田 萌友 (吉 原)
7	石田 明久 (飛 龍)	平木 美紀 (下 田)
8	清水 裕貴 (日大三)	伊藤 美紀子 (富士市立)
9	勝又 渉 (富士東)	戸川 夏菜 (飛 龍)
10	田鎖 大貴 (富士市立)	望月 千愛 (吉 原)
11	勢子 悠人 (日大三)	鶴田 陽子 (沼津東)
12	菊池 慶士 (吉 原)	増田 綸子 (田方農)
13	鈴木 隆典 (富士宮東)	宇佐美 千裕 (飛 龍)
14	伊石 扇 (飛 龍)	佐野 真里奈 (星 陵)
15	服部 哲也 (三島南)	中山 実穂 (加藤学園)
16	野澤 仁 (富士市立)	安藤 百々佳 (葦 山)

※男女各16名が県大会出場

団体試合 試合結果 H25. 11/10(日)

会場:富士市立富士川体育館

順位	男 子	女 子
1	吉 原 工 業 高 校	吉 原 高 校
2	飛 龍 高 校	日 大 三 島 高 校
3	富 士 宮 東 高 校	星 陵 高 校
4	日 大 三 島 高 校	三 島 北 高 校
5	富 士 市 立 高 校	富 士 市 立 高 校
6	沼 津 高 専 学 校	富 士 宮 東 高 校
7	加 藤 学 園 高 校	沼 津 東 高 校
8	三 島 北 高 校	富 士 見 高 校
9	沼 津 東 高 校	下 田 高 校
10	下 田 高 校	飛 龍 高 校
11	吉 原 高 校	田 方 農 業 高 校
12	沼 津 城 北 高 校	伊 東 高 校
13	沼 津 工 業 高 校	/
14	富 士 宮 西 高 校	
15	星 陵 高 校	
16	誠 恵 高 校	

新人体育大会剣道東部大会 男子個人
 平成25年11月9日
 於 富士市立富士川体育館

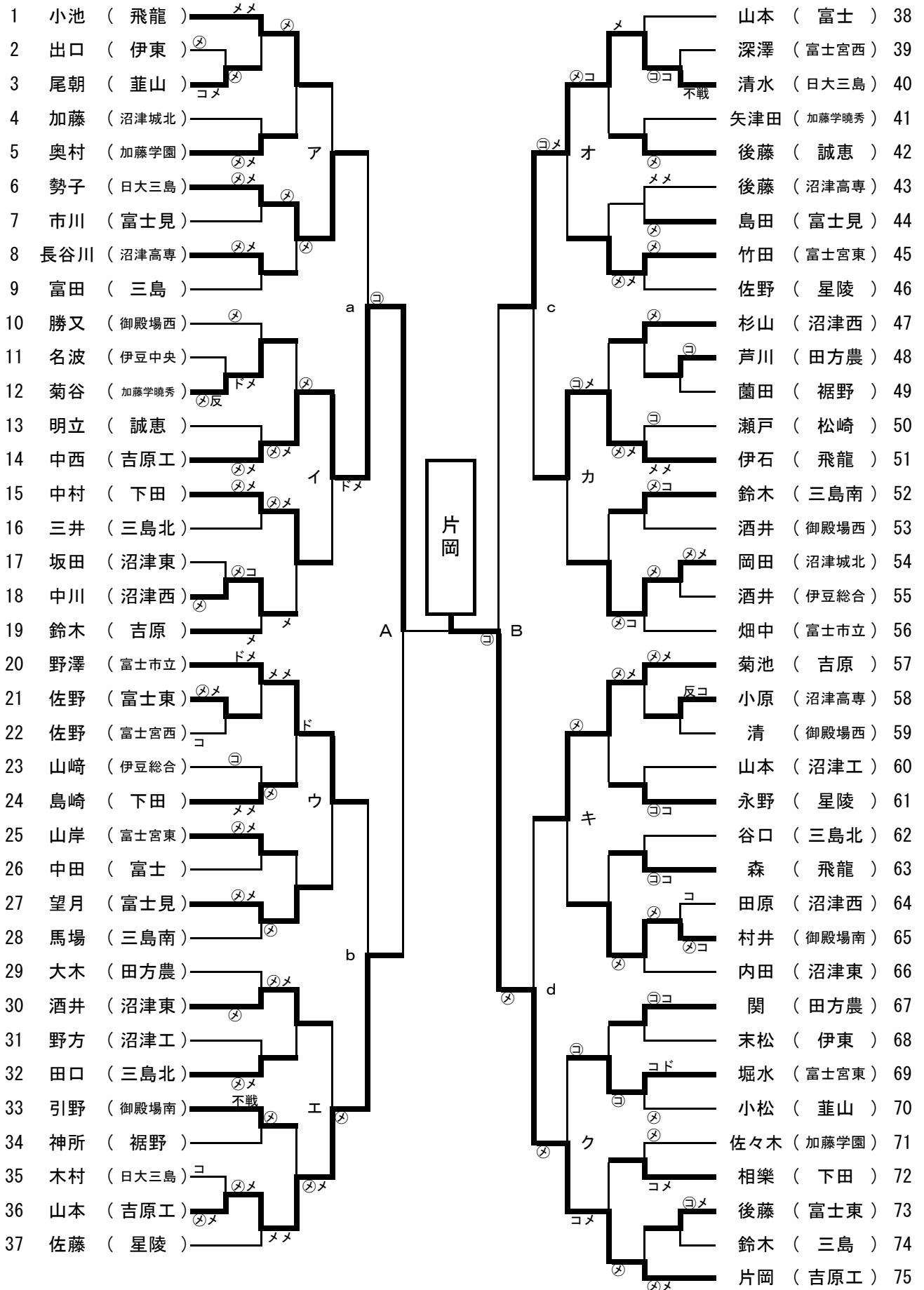

新人体育大会剣道東部大会 男子個人
 平成25年11月9日
 於 富士市立富士川体育館

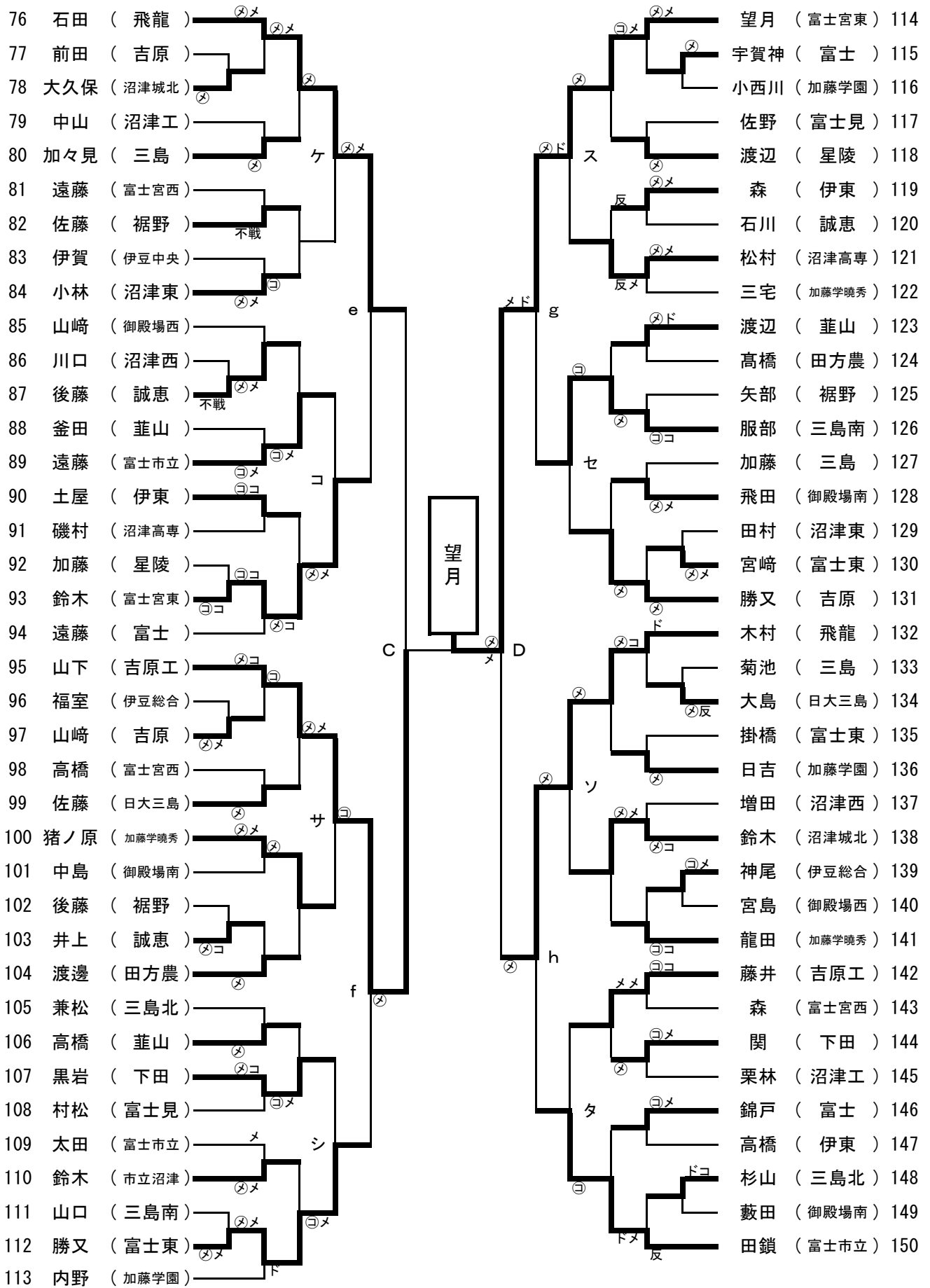

新人体育大会剣道東部大会 女子個人
 平成25年11月9日
 於 富士市立富士川体育館

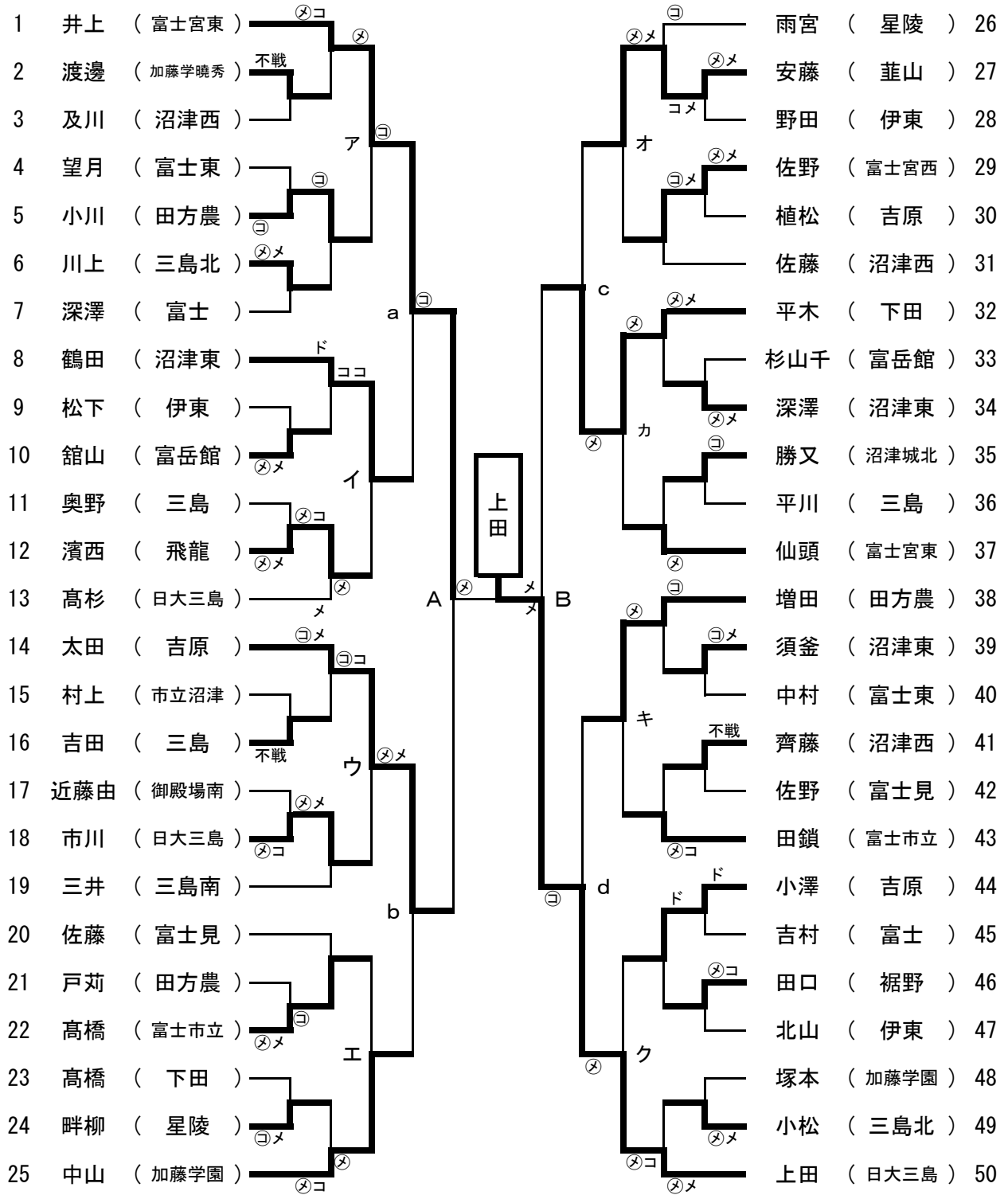

新人体育大会剣道東部大会 女子個人
 平成25年11月9日
 於 富士市立富士川体育館

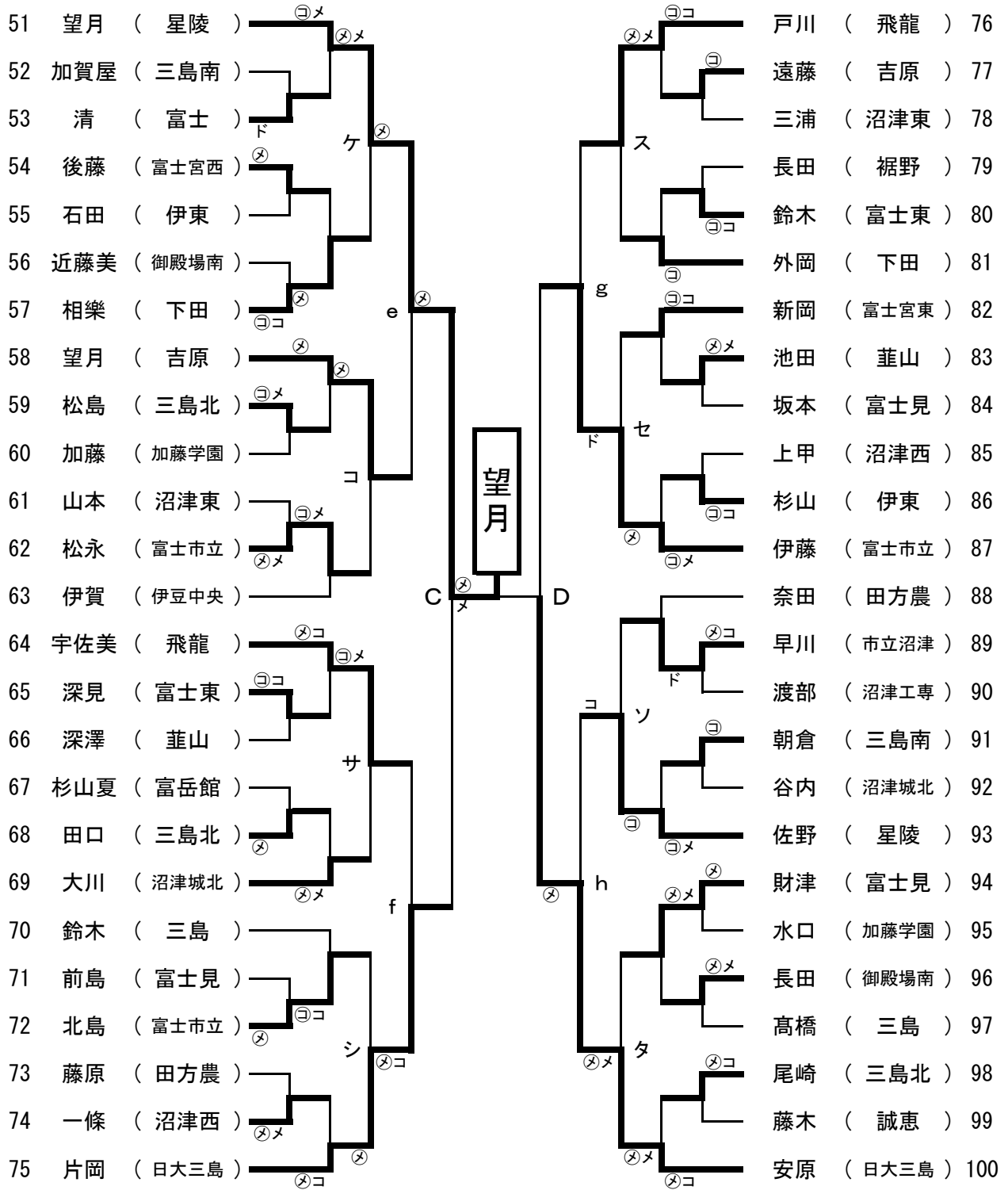

女子個人

平成25年11月9日 於：富士市立富士川体育

優勝



2位



決勝



準決勝

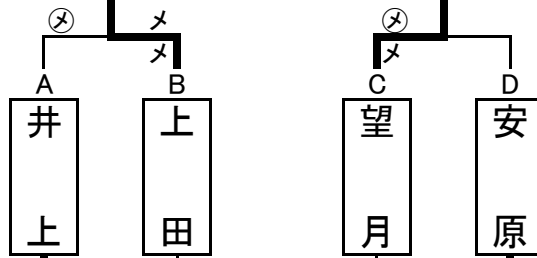

(敗者)

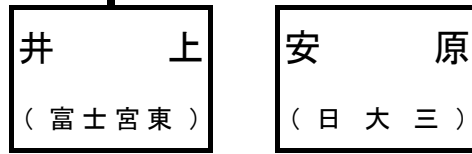

3位

4位

5位

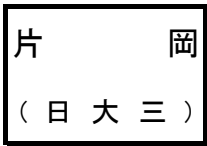

6位



9位



10位

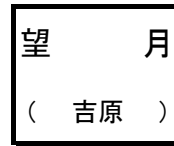

11位

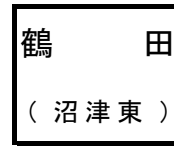

12位

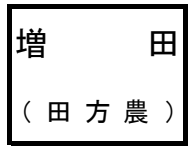

(勝者抽選)

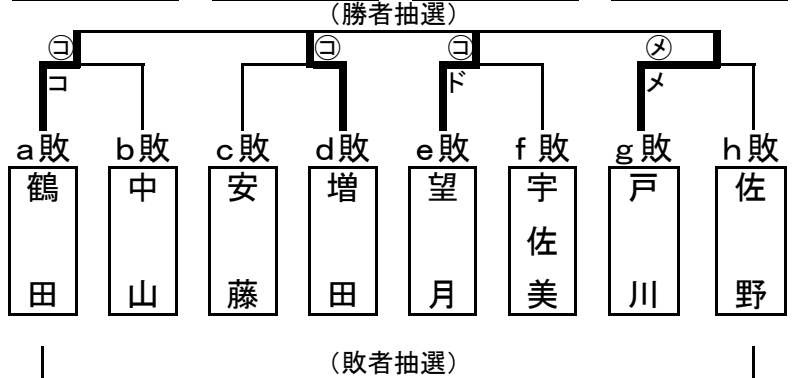
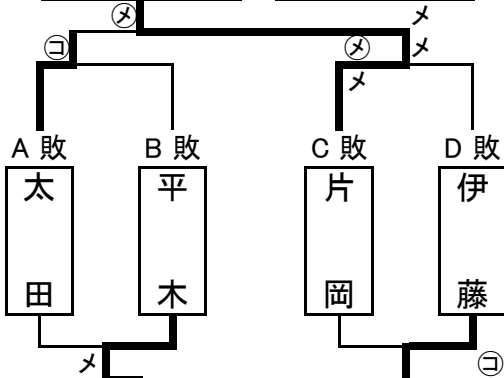

(敗者抽選)

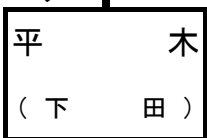

7位

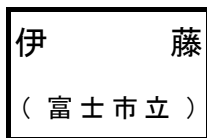

8位

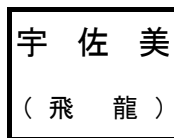

13位

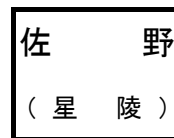

14位

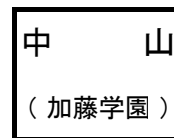

15位

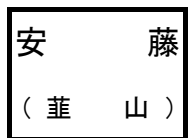

16位

男子個人

平成25年11月9日 於：富士市立富士川体育

優勝

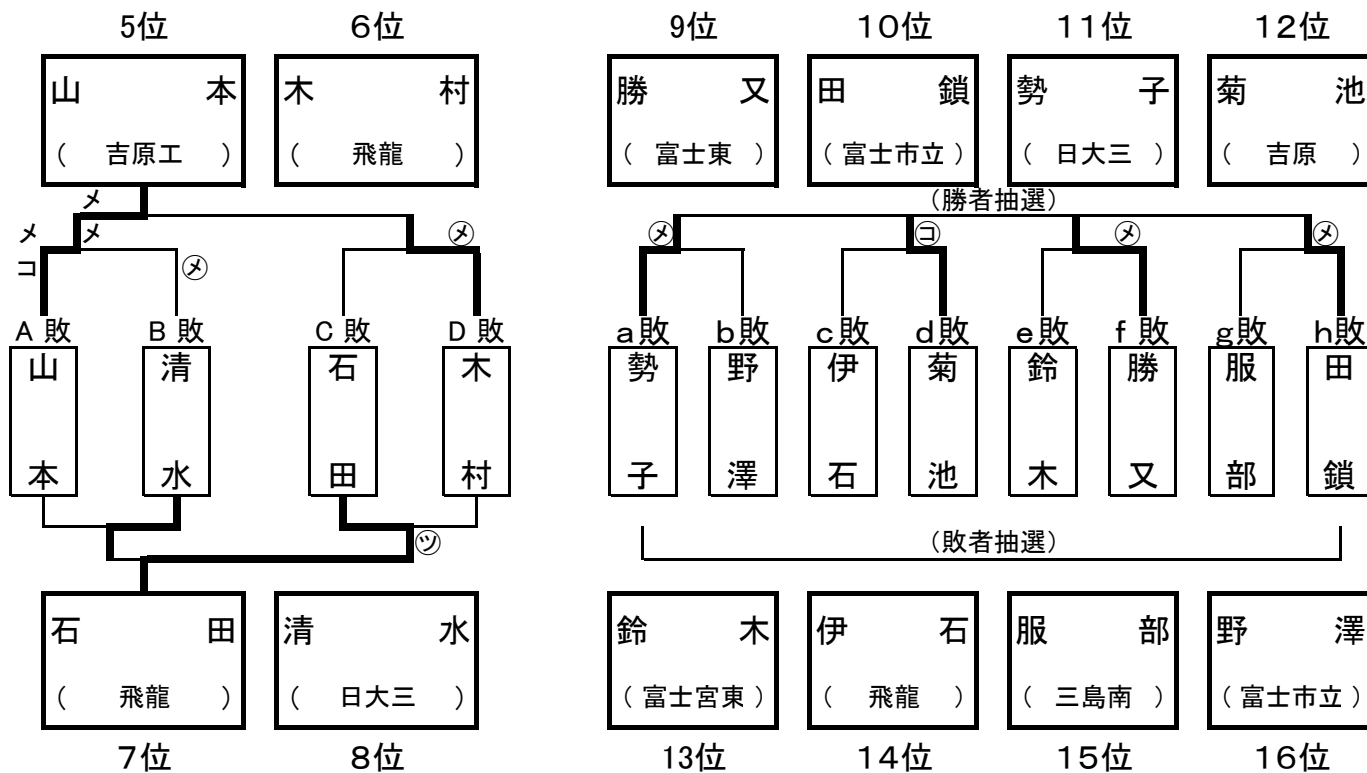
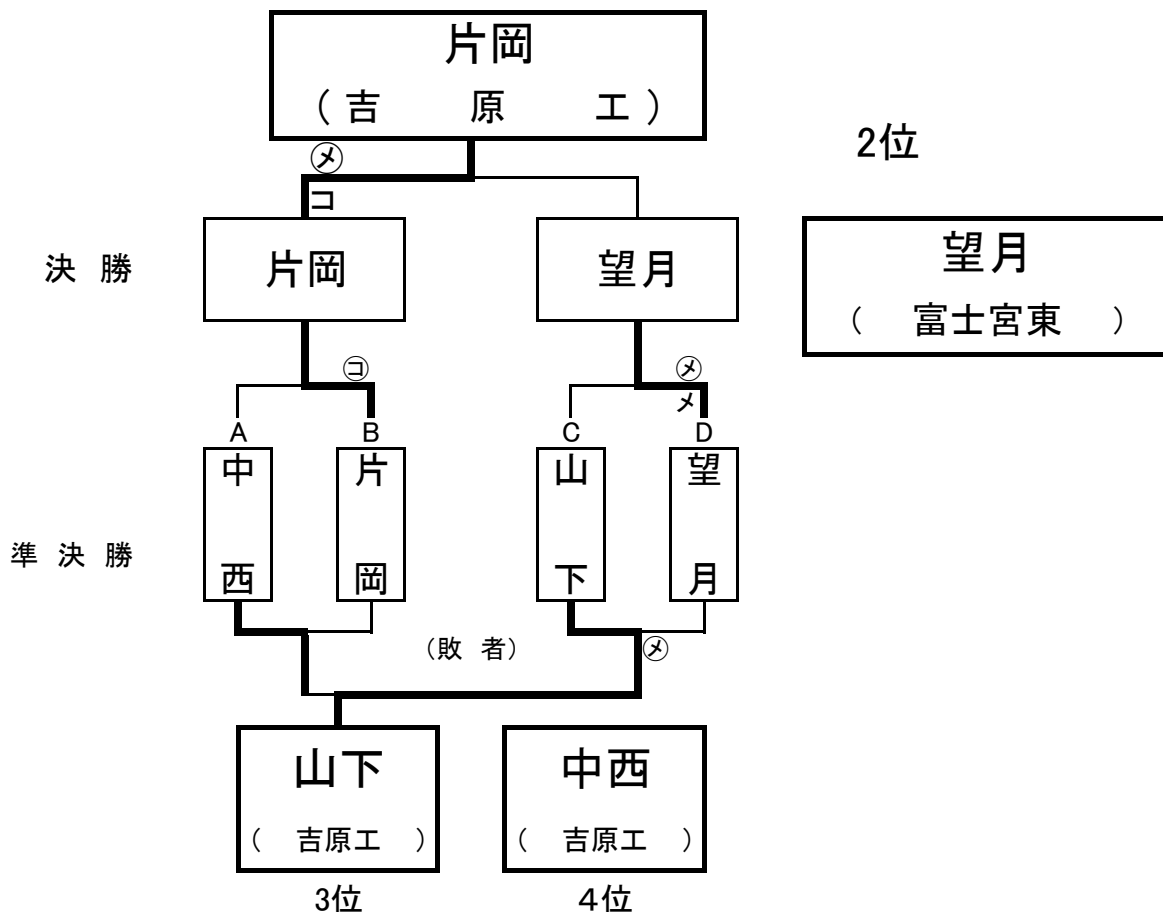

剣道男子団体

平成 25 年 11 月 10 日
於 富士市立富士川体育館

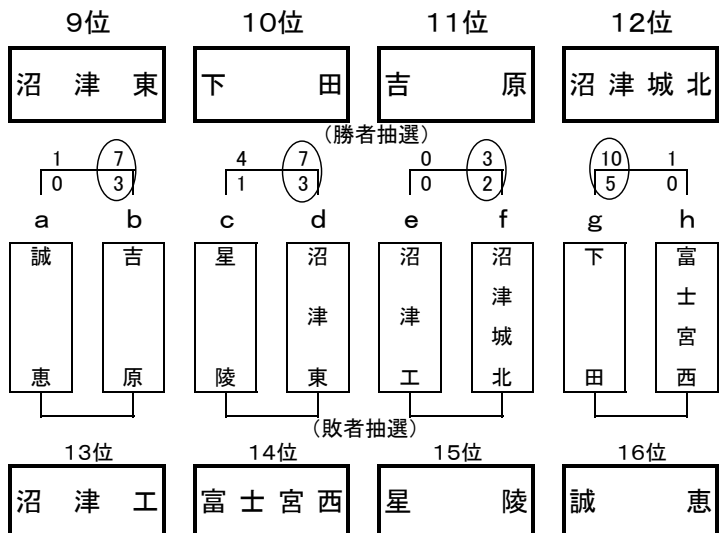
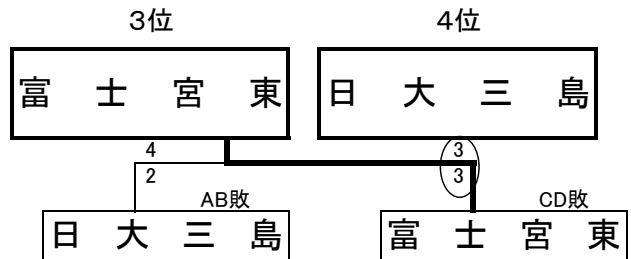
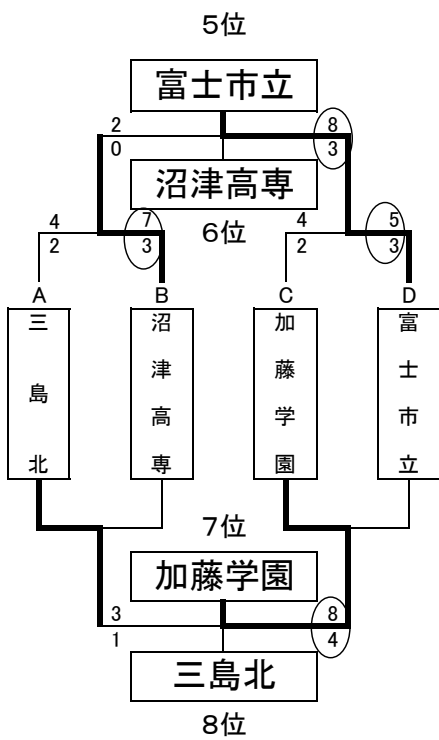
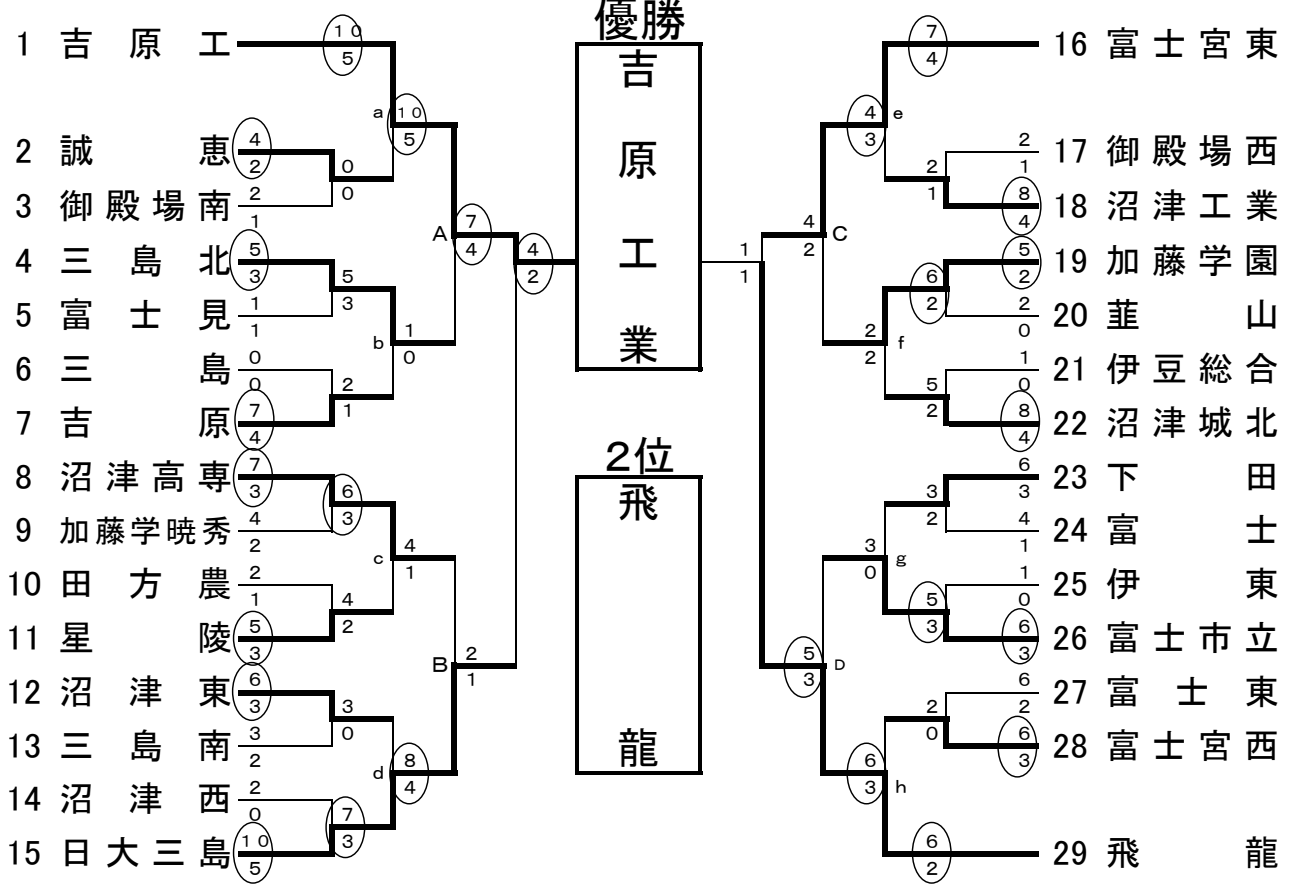

剣道女子団体

平成 25 年 11 月 10 日
於 富士市立富士川体育館

