

# 男子団体戦組合せ

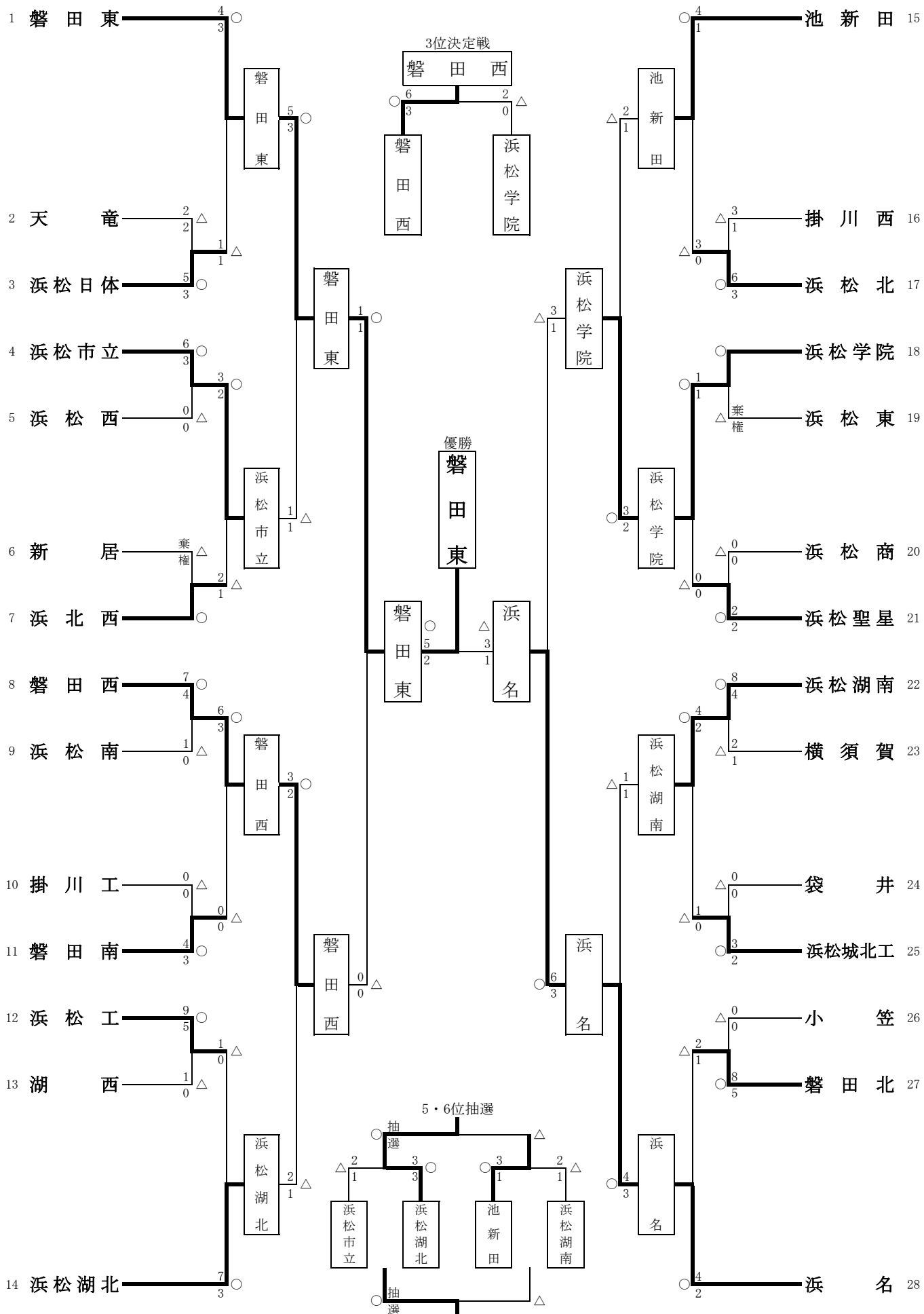

- |         |         |          |         |
|---------|---------|----------|---------|
| 1位 磐田東  | 5位 浜松湖北 | 9位 浜松工業  | 13位 浜松北 |
| 2位 浜名   | 6位 池新田  | 10位 浜松日体 | 14位 磐田南 |
| 3位 磐田西  | 7位 浜松市立 | 11位 磐田北  | 15位 浜北  |
| 4位 浜松学院 | 8位 浜松湖南 | 12位 浜松聖星 |         |

# 男子敗者復活戦

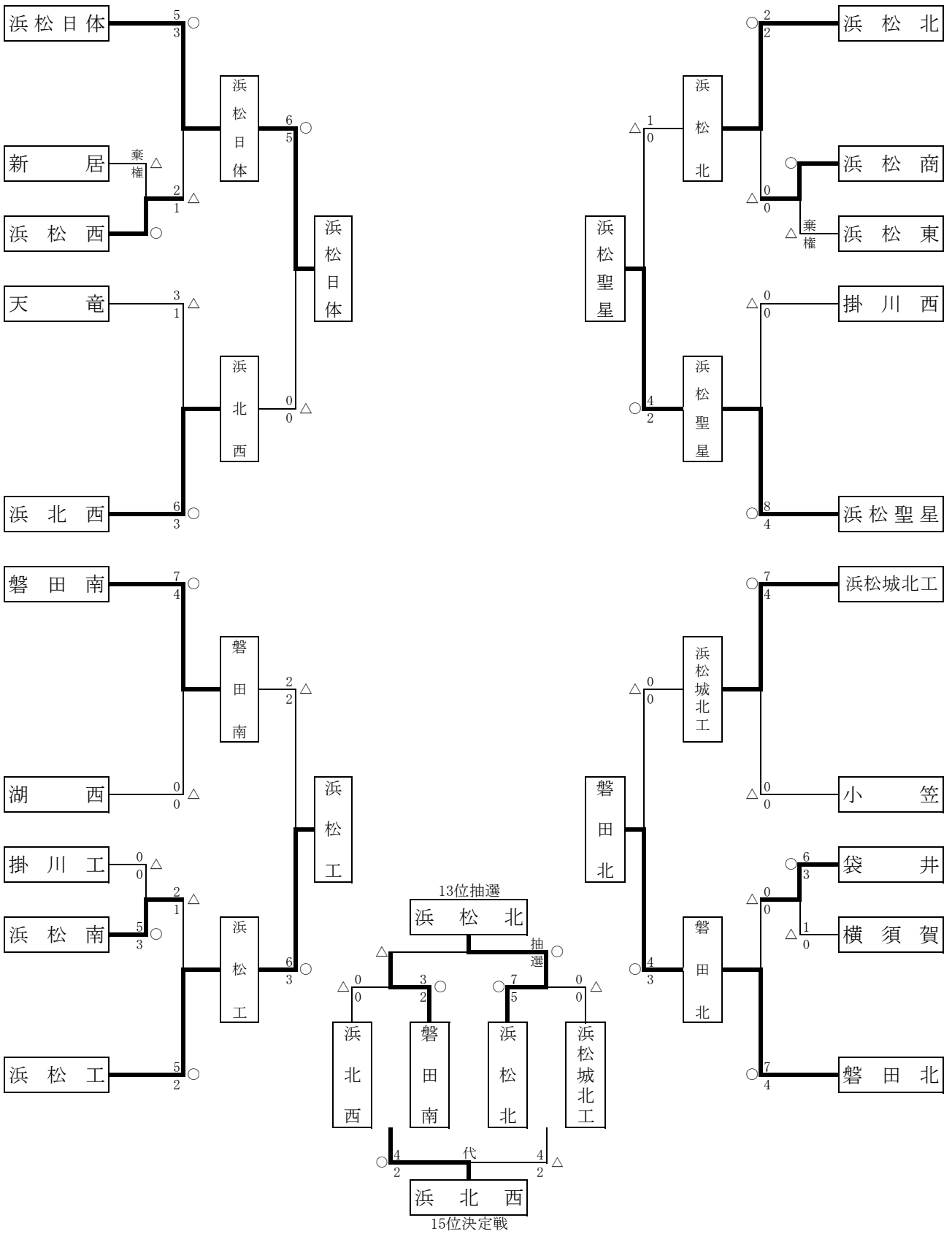

# 女子団体戦組合せ

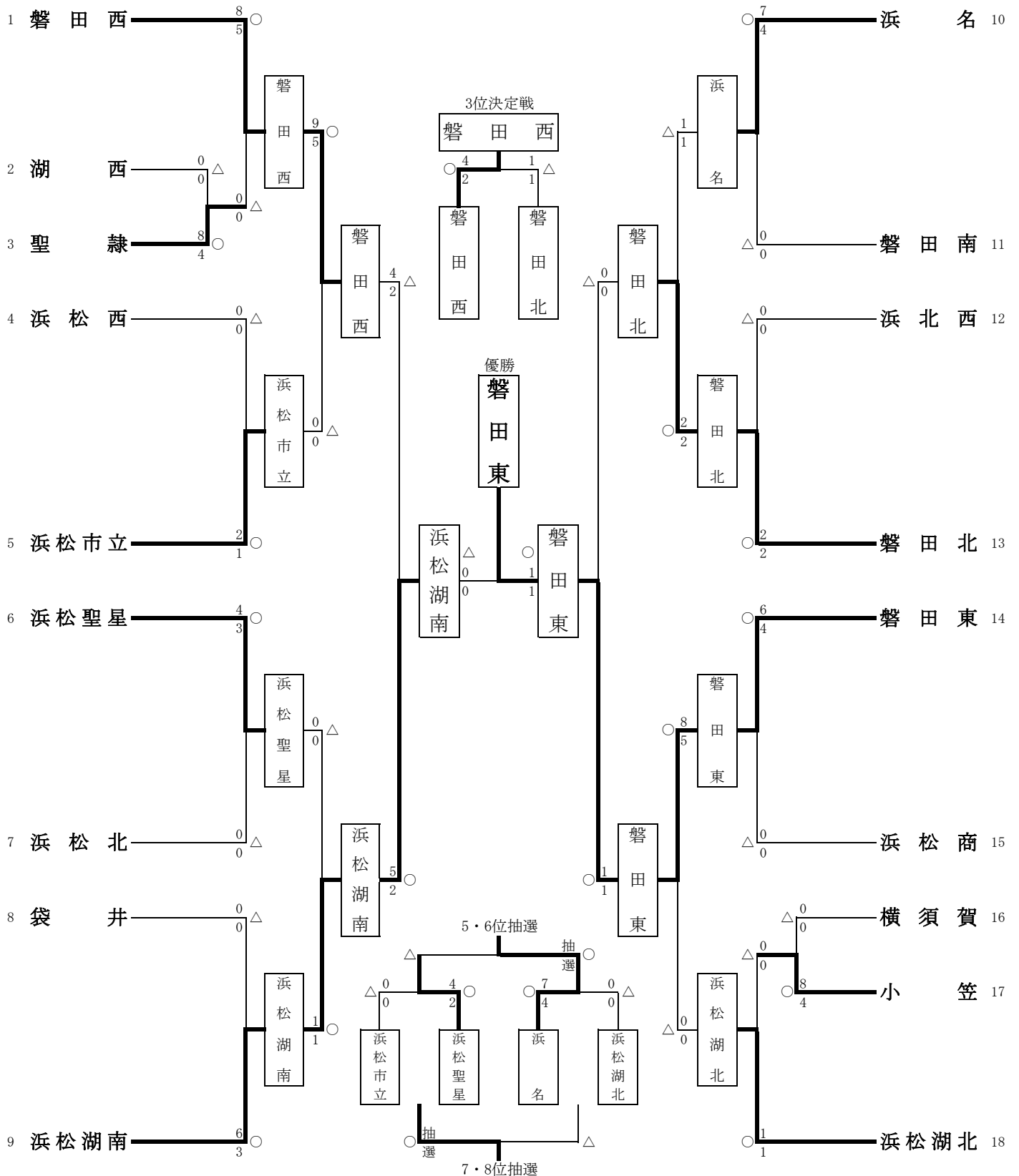

- |         |         |          |               |
|---------|---------|----------|---------------|
| 1位 磐田東  | 5位 浜松聖星 | 9位 浜松北西  | 13位 磐田南       |
| 2位 浜松湖南 | 6位 浜松市立 | 10位 浜松商業 | 14位 聖隷クリストファー |
| 3位 磐田西北 | 7位 浜松湖北 | 11位 浜松西  |               |
| 4位 磐田北  | 8位 浜松   | 12位 浜松   |               |

# 女子敗者復活戦

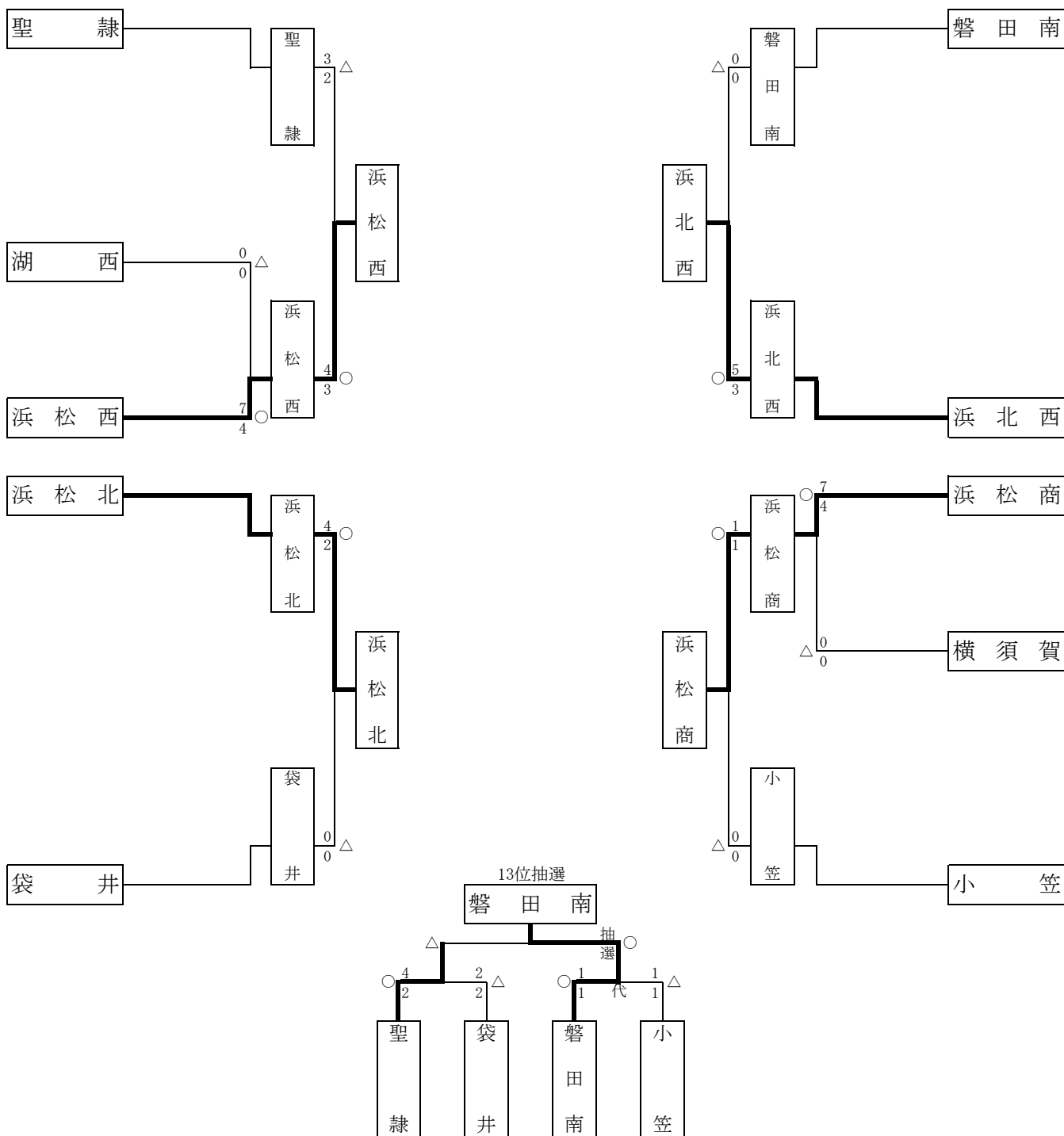

# 男子個人戦(1)

33人

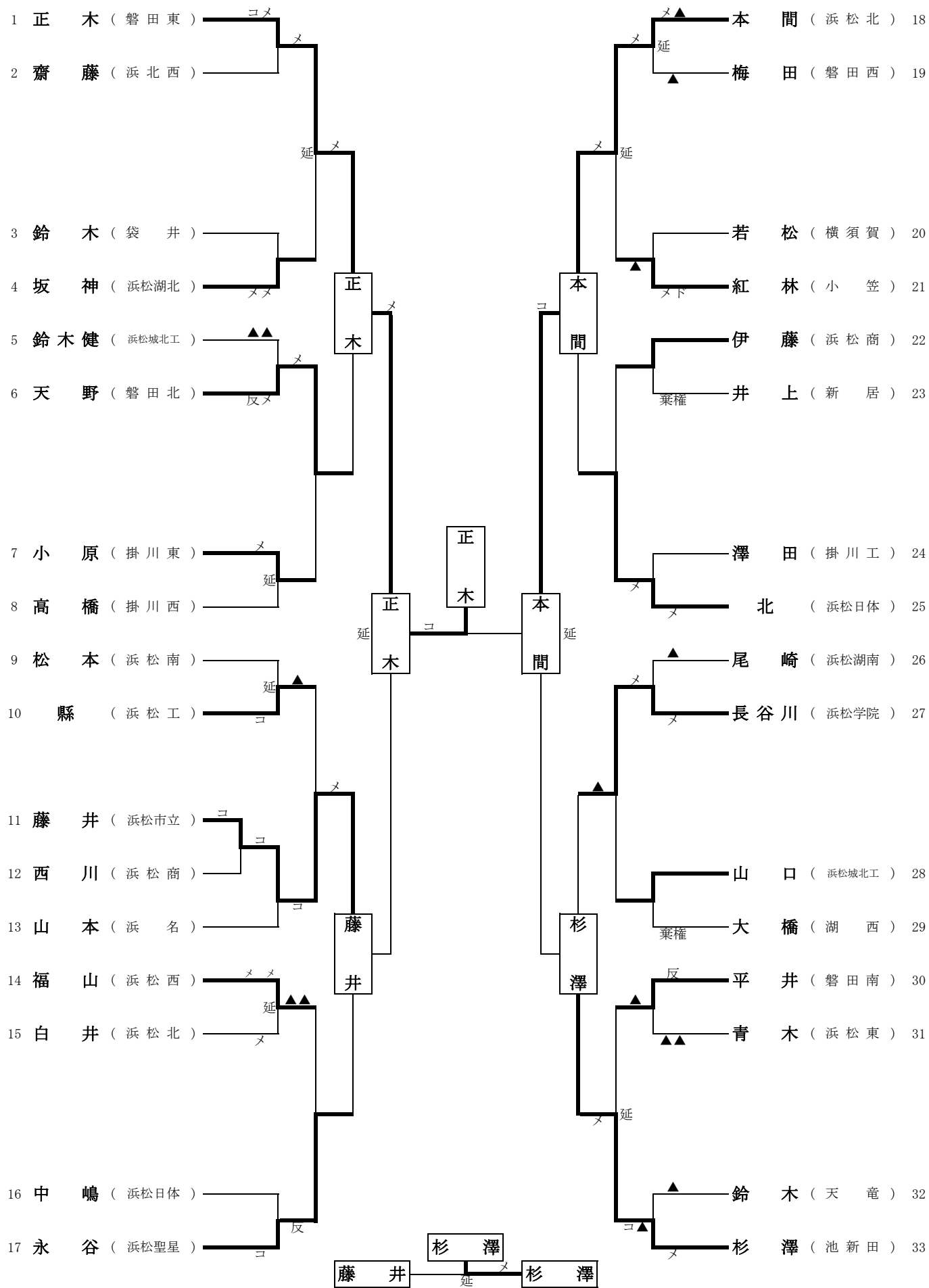



# 男子個人戦(3)

33人

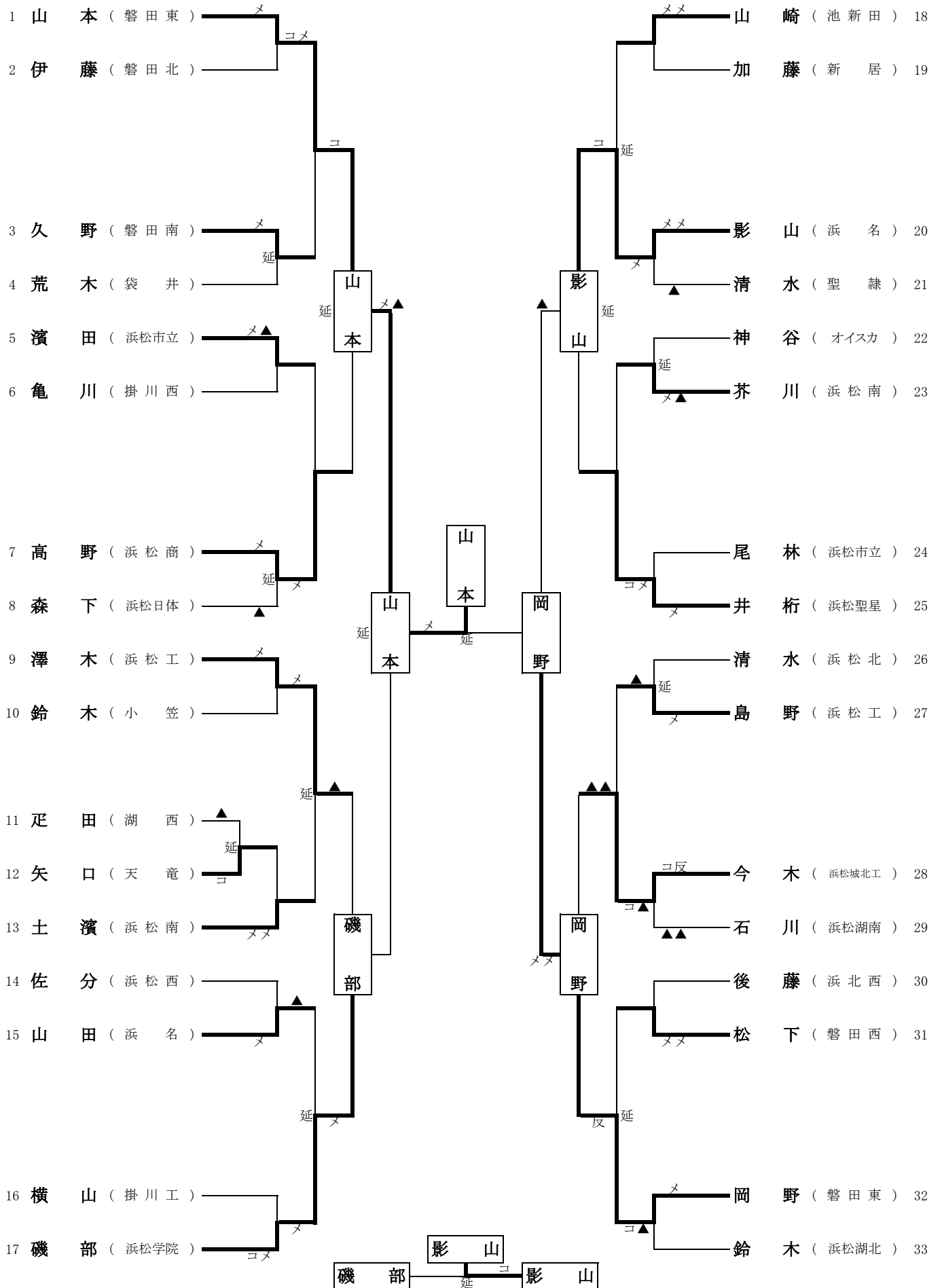

# 男子個人戦(4)

33人

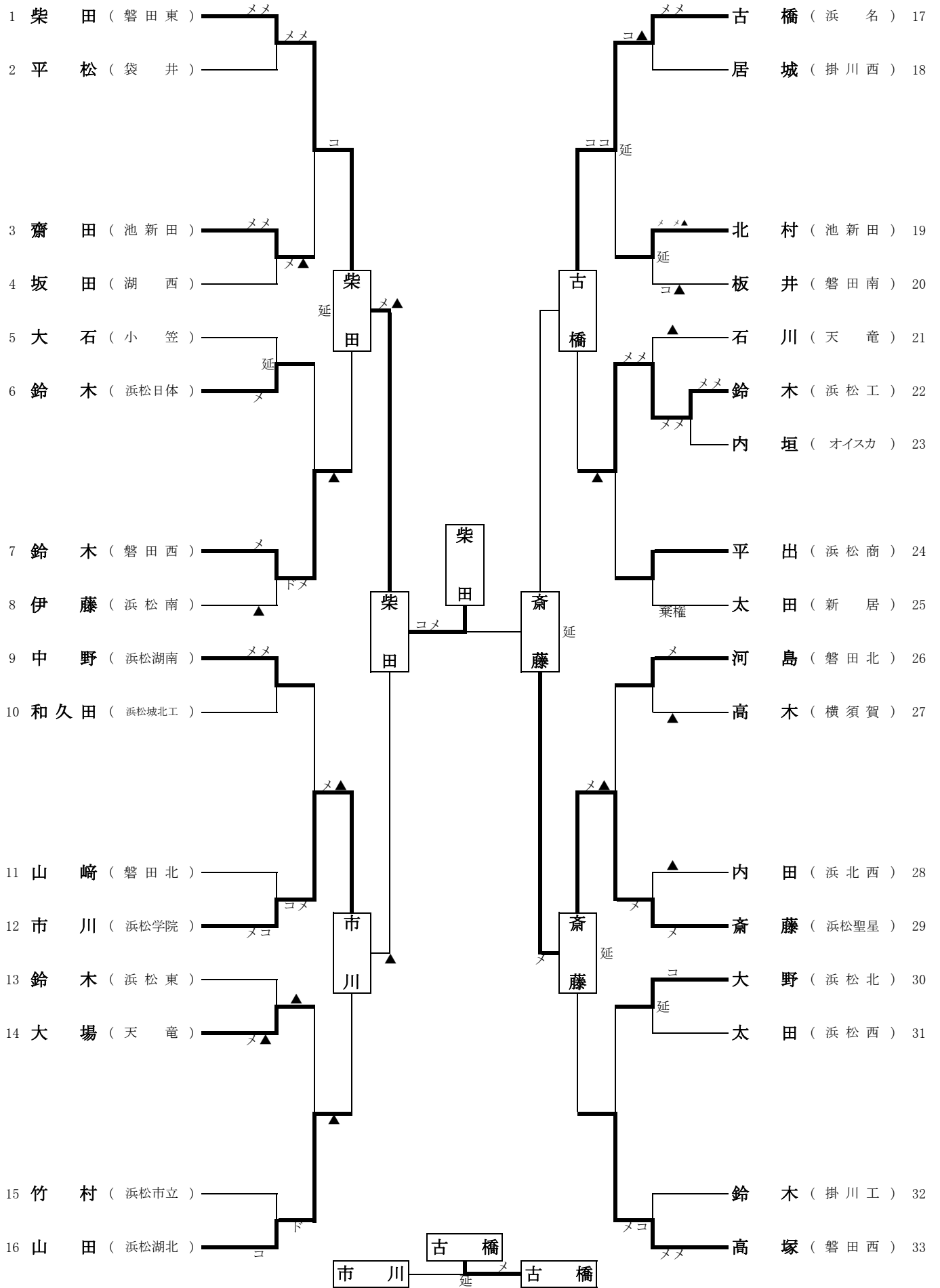



# 女子個人戦(1)

23人

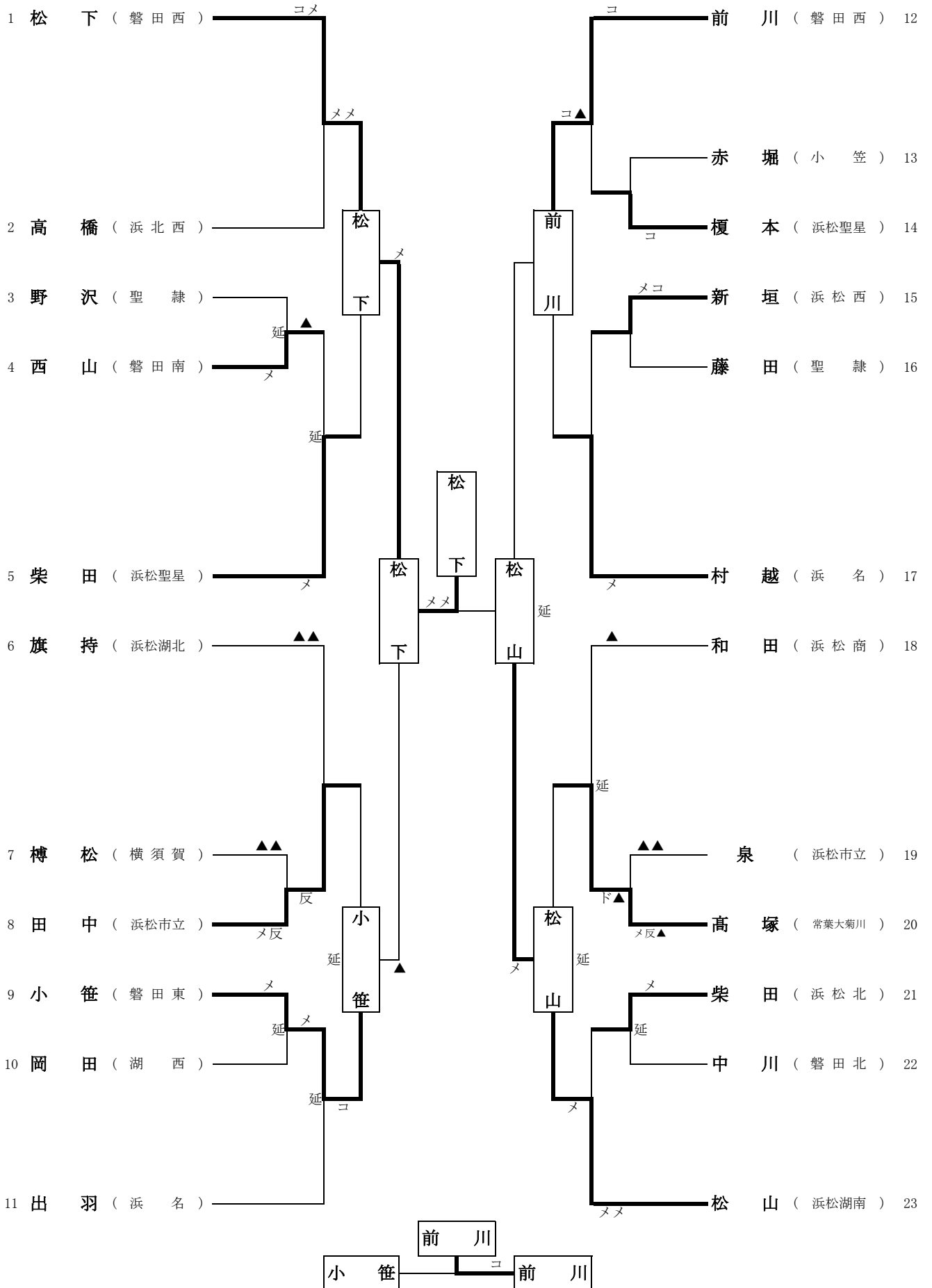

# 女子個人戦(2)

23人

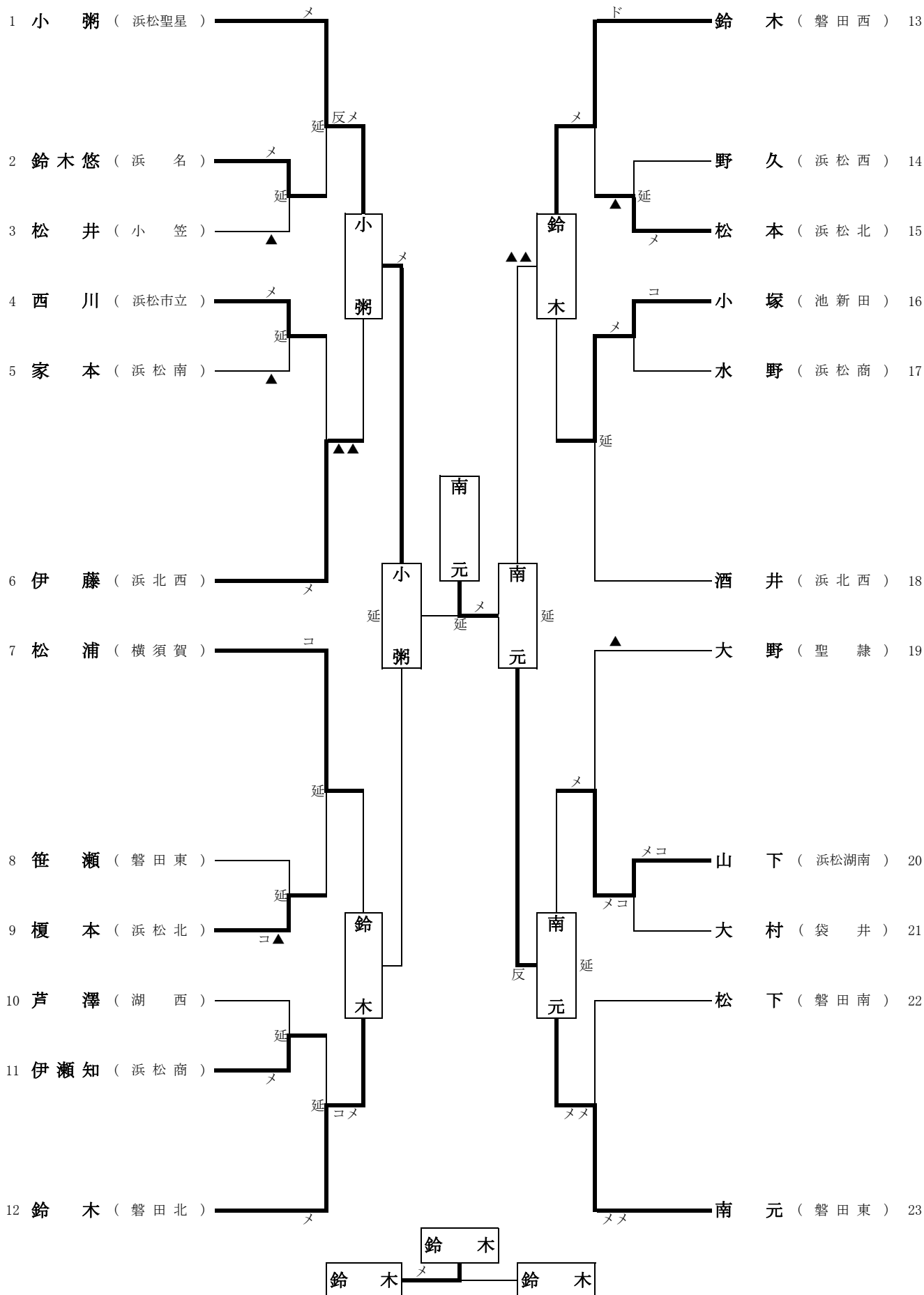

# 女子個人戦(3)

23人

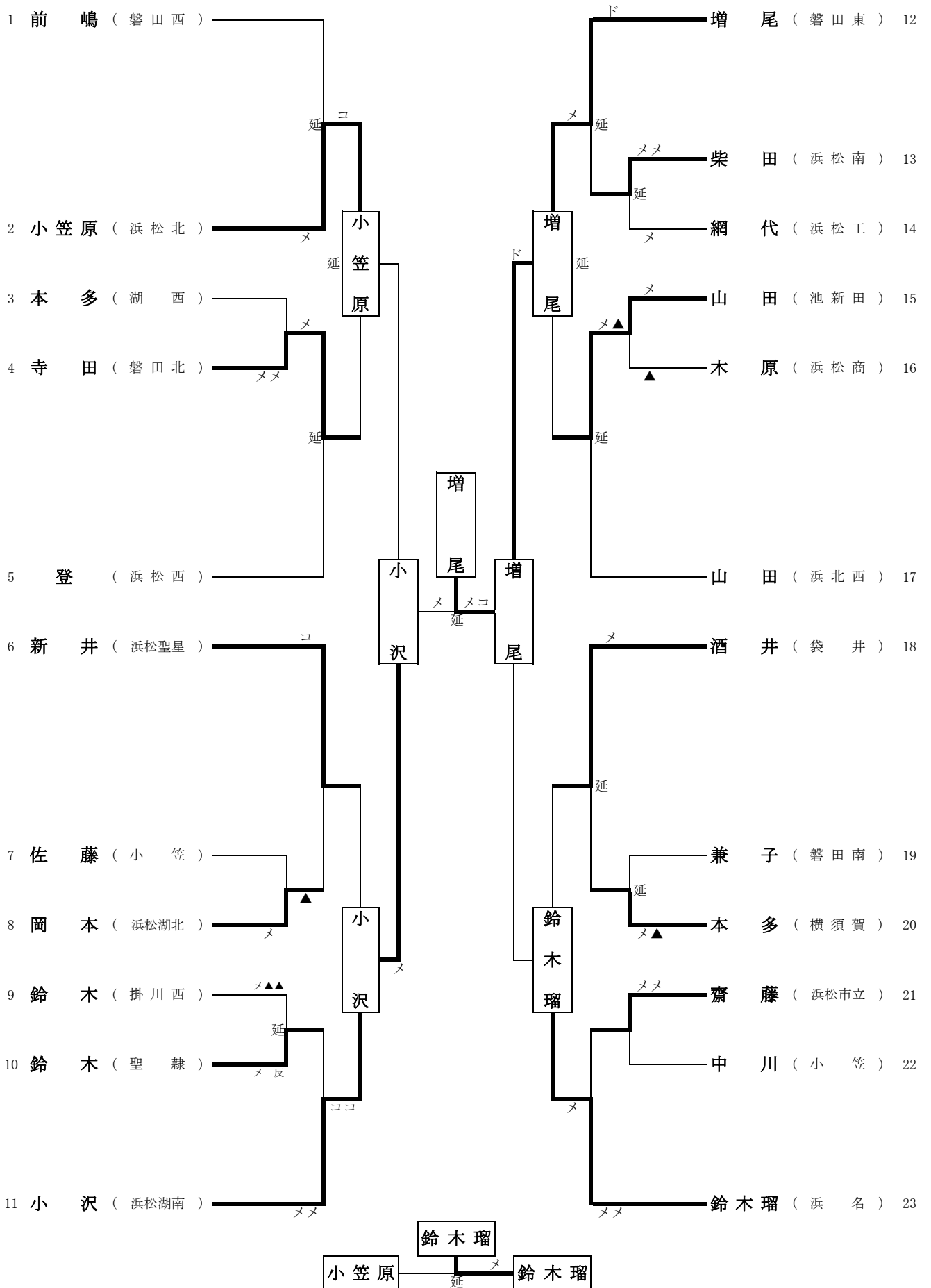

# 女子個人戦(4)

23人

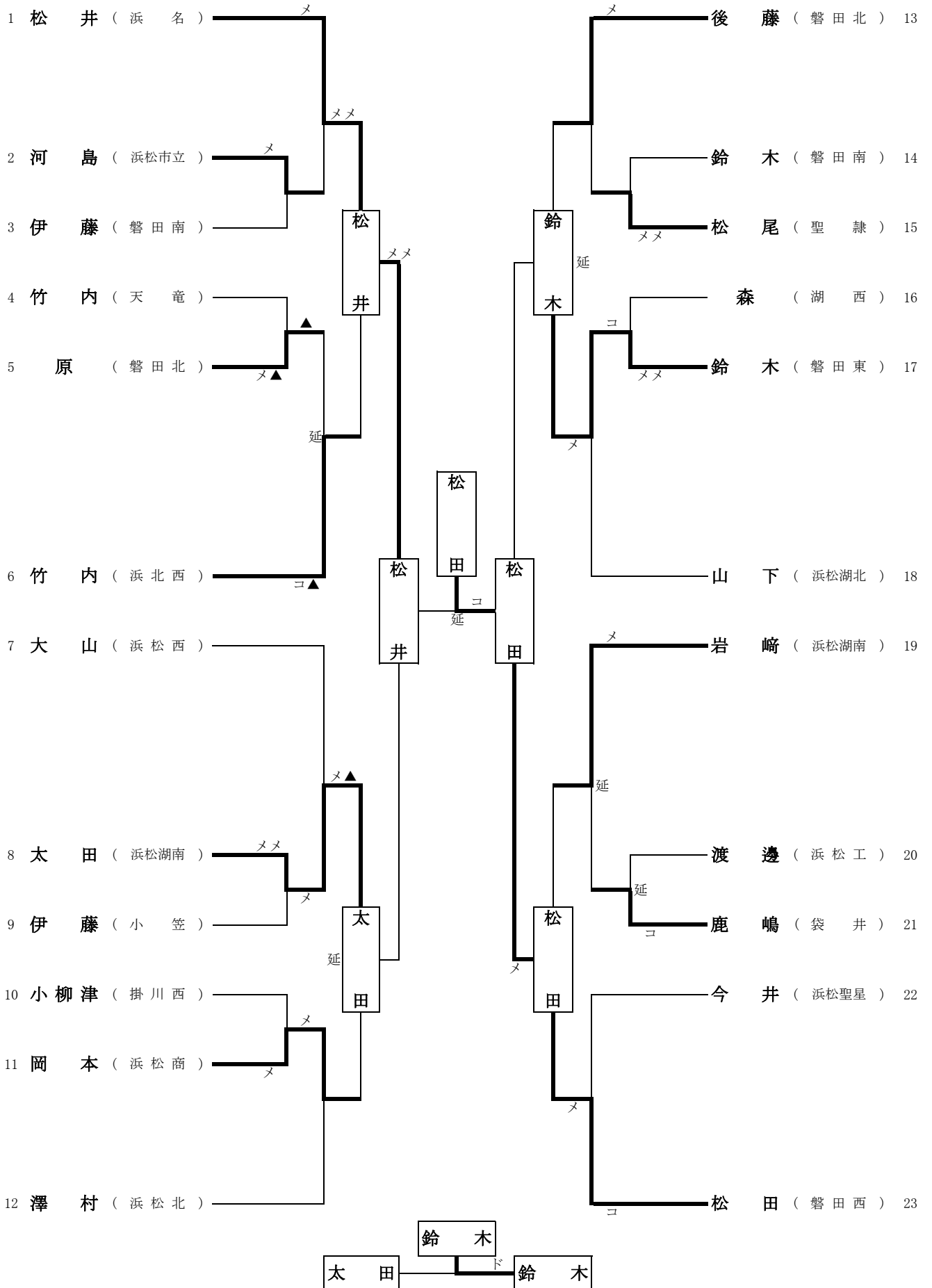

男子個人戦

|         |   |    |   |    |   |   |   |    |         |
|---------|---|----|---|----|---|---|---|----|---------|
| 正木 馨田東  | 延 | コ  | 延 | 柴田 | 延 | メ | 延 | メ▲ | 山本 磐田東  |
| 藤井 浜松市立 | 延 | コ  | 延 | 柴田 | 延 | 延 | 延 | 延  | 磯部 浜松学院 |
| 本間 浜松北  | 延 | 延  | 延 | 柴田 | 延 | 延 | 延 | ▲  | 影山 浜名   |
| 杉澤 池新田  | 延 | 延  | 延 | 柴田 | 延 | 延 | 延 | メメ | 岡野 磐田東  |
| 深田 浜松学院 | 延 | メ▲ | 延 | 柴田 | 延 | 延 | 延 | メ▲ | 柴田 磐田東  |
| 小林 磐田東  | 延 | メコ | 延 | 小林 | 延 | 延 | 延 | ▲  | 市川 浜松学院 |
| 水口 浜松聖星 | 延 | 延  | 延 | 小林 | 延 | 延 | 延 | 延  | 古橋 浜名   |
| 鈴木 浜名   | 延 | 延  | 延 | 小林 | 延 | 延 | 延 | 延  | 斎藤 浜松聖星 |

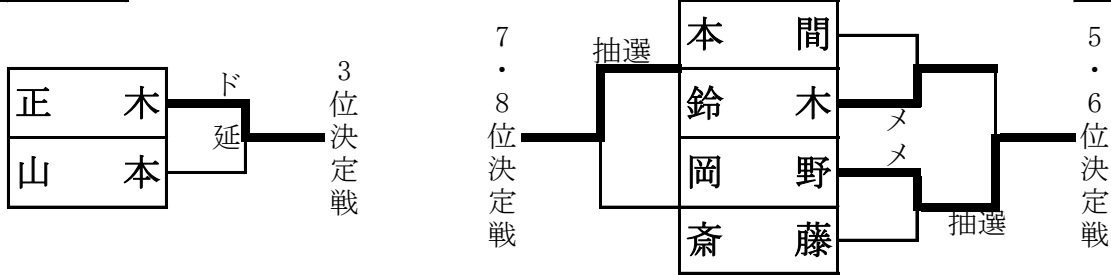

- |                |                 |                  |                  |
|----------------|-----------------|------------------|------------------|
| 1位 柴田 琉成 (磐田東) | 5位 岡野 大成 (磐田東)  | 9位 影山 功弥 (浜名)    | 13位 藤井 陽太 (浜松市立) |
| 2位 小林 琢弥 (磐田東) | 6位 鈴木 寛 (浜名)    | 10位 水口 友晴 (浜松聖星) | 14位 市川 文留 (浜松学院) |
| 3位 正木 賢擁 (磐田東) | 7位 本間 夏風 (浜松北)  | 11位 杉澤 颯馬 (池新田)  | 15位 磯部 蒼平 (浜松学院) |
| 4位 山本 陽 (磐田東)  | 8位 斎藤 拓海 (浜松聖星) | 12位 古橋 侑大 (浜名)   | 16位 深田 藍利 (浜松学院) |

女子個人戦

|         |   |    |   |     |   |   |   |   |         |
|---------|---|----|---|-----|---|---|---|---|---------|
| 松下 磐田西  | 延 | メ  | 延 | 松 下 | 延 | メ | 延 | メ | 小笠原 浜松北 |
| 小笹 磐田東  | 延 | ▲  | 延 | 松 下 | 延 | 延 | 延 | メ | 小沢 浜松湖南 |
| 前川 磐田西  | 延 | 延  | 延 | 松 下 | 延 | 延 | 延 | メ | 増尾 磐田東  |
| 松山 浜松湖南 | 延 | 延  | 延 | 松 下 | 延 | 延 | 延 | メ | 鈴木 瑠 浜名 |
| 小粥 浜松聖星 | 延 | 延  | 延 | 松 下 | 延 | 延 | 延 | メ | 松井 浜名   |
| 鈴木 磐田北  | 延 | 延  | 延 | 増尾  | 延 | 延 | 延 | メ | 太田 浜松湖南 |
| 鈴木 磐田西  | 延 | ▲▲ | 延 | 増尾  | 延 | 延 | 延 | 延 | 鈴木 磐田東  |
| 南元 磐田東  | 延 | 反  | 延 | 増尾  | 延 | 延 | 延 | 延 | 松田 磐田西  |

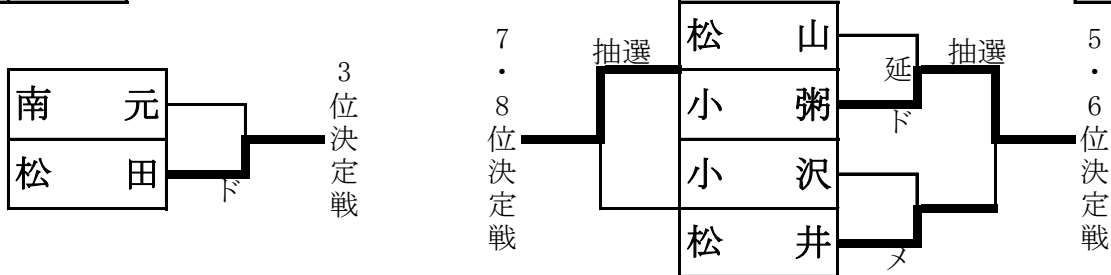

- |                |                 |                 |                  |
|----------------|-----------------|-----------------|------------------|
| 1位 松下 陽日 (磐田西) | 5位 小粥 琴絵 (浜松聖星) | 9位 鈴木 千賀 (磐田東)  | 13位 小笹 心夢 (磐田東)  |
| 2位 増尾 涼香 (磐田東) | 6位 松井 小雪 (浜名)   | 10位 鈴木 音羽 (磐田北) | 14位 小笠原 蒼代 (浜松北) |
| 3位 松田 萌華 (磐田西) | 7位 松山 新菜 (浜松湖南) | 11位 前川 萌唯 (磐田西) | 15位 鈴木 莉那 (磐田西)  |
| 4位 南元 優那 (磐田東) | 8位 小沢 芽唯 (浜松湖南) | 12位 鈴木 瑠心 (浜名)  | 16位 太田 真鈴 (浜松湖南) |

# 令和元年度静岡県高等学校新人体育大会剣道競技西部地区大会

## 団体の部 試合結果

令和元年11月9日（土） 於 浜松市可美総合センター体育館

| 男子団体の部 |          |
|--------|----------|
| 1位     | 磐田東高等学校  |
| 2位     | 浜名高等学校   |
| 3位     | 磐田西高等学校  |
| 4位     | 浜松学院高等学校 |
| 5位     | 浜松湖北高等学校 |
| 6位     | 池新田高等学校  |
| 7位     | 浜松市立高等学校 |
| 8位     | 浜松湖南高等学校 |
| 9位     | 浜松工業高等学校 |
| 10位    | 浜松日体高等学校 |
| 11位    | 磐田北高等学校  |
| 12位    | 浜松聖星高等学校 |
| 13位    | 浜松北高等学校  |
| 14位    | 磐田南高等学校  |
| 15位    | 浜北西高等学校  |
| 16位    |          |

| 女子団体の部 |               |
|--------|---------------|
| 1位     | 磐田東高等学校       |
| 2位     | 浜松湖南高等学校      |
| 3位     | 磐田西高等学校       |
| 4位     | 磐田北高等学校       |
| 5位     | 浜名高等学校        |
| 6位     | 浜松聖星高等学校      |
| 7位     | 浜松市立高等学校      |
| 8位     | 浜松湖北高等学校      |
| 9位     | 浜松北高等学校       |
| 10位    | 浜松商業高等学校      |
| 11位    | 浜北西高等学校       |
| 12位    | 浜松西高等学校       |
| 13位    | 磐田南高等学校       |
| 14位    | 聖隷クリストファー高等学校 |
| 15位    |               |
| 16位    |               |

## 個人の部 試合結果

令和元年11月4日（月） 於 浜松市可美総合センター体育館

| 男子個人の部 |       |      |
|--------|-------|------|
| 1位     | 柴田 琉成 | 磐田東  |
| 2位     | 小林 琢弥 | 磐田東  |
| 3位     | 正木 賢擁 | 磐田東  |
| 4位     | 山本 陽  | 磐田東  |
| 5位     | 岡野 大成 | 磐田東  |
| 6位     | 鈴木 寛  | 浜名   |
| 7位     | 本間 夏風 | 浜松北  |
| 8位     | 斎藤 拓海 | 浜松聖星 |
| 9位     | 影山 功弥 | 浜名   |
| 10位    | 水口 友晴 | 浜松聖星 |
| 11位    | 杉澤 颯馬 | 池新田  |
| 12位    | 古橋 侑大 | 浜名   |
| 13位    | 藤井 陽太 | 浜松市立 |
| 14位    | 市川 丈留 | 浜松学院 |
| 15位    | 磯部 蒼平 | 浜松学院 |
| 16位    | 深田 藍利 | 浜松学院 |

| 女子個人の部 |        |      |
|--------|--------|------|
| 1位     | 松下 陽日  | 磐田西  |
| 2位     | 増尾 涼香  | 磐田東  |
| 3位     | 松田 萌華  | 磐田西  |
| 4位     | 南元 優那  | 磐田東  |
| 5位     | 小粥 琴絵  | 浜松聖星 |
| 6位     | 松井 小雪  | 浜名   |
| 7位     | 松山 新菜  | 浜松湖南 |
| 8位     | 小沢 芽唯  | 浜松湖南 |
| 9位     | 鈴木 千賀  | 磐田東  |
| 10位    | 鈴木 音羽  | 磐田北  |
| 11位    | 前川 萌唯  | 磐田西  |
| 12位    | 鈴木 瑠心  | 浜名   |
| 13位    | 小笹 心夢  | 磐田東  |
| 14位    | 小笠原 蒼代 | 浜松北  |
| 15位    | 鈴木 莉那  | 磐田西  |
| 16位    | 太田 真鈴  | 浜松湖南 |