

男子個人戦 (1)

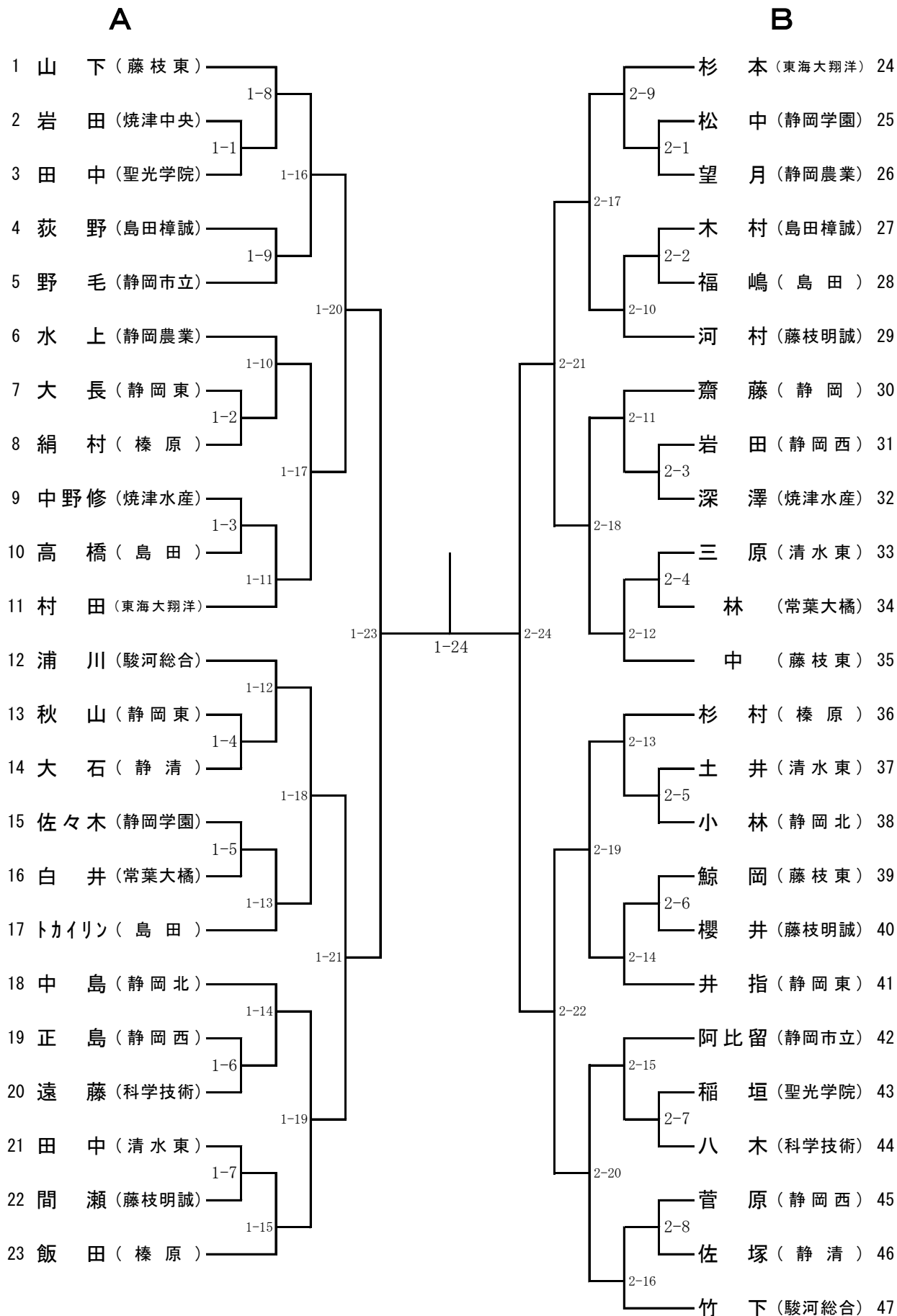

男子個人戦（2）

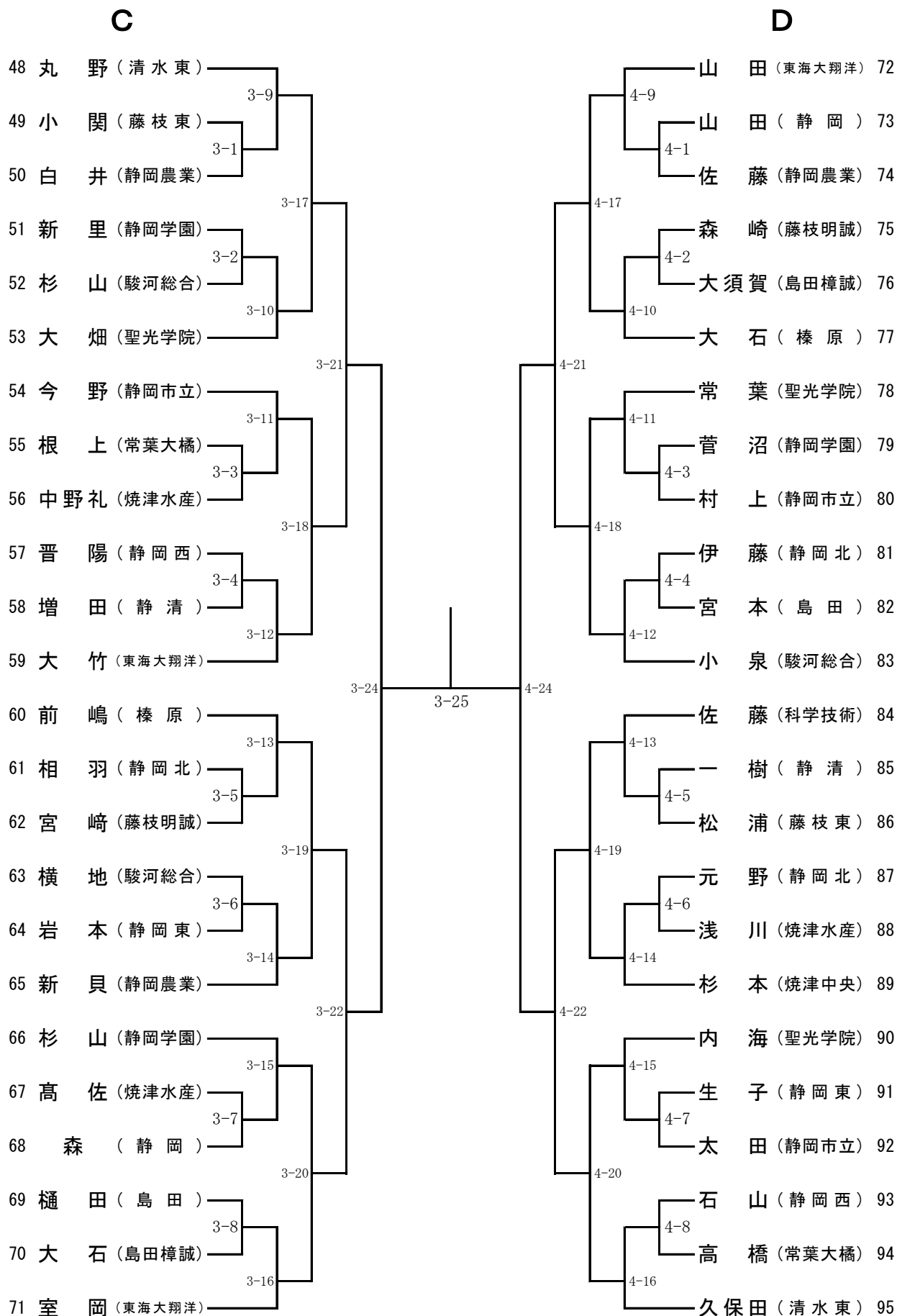

男子個人戦 順位決定戦

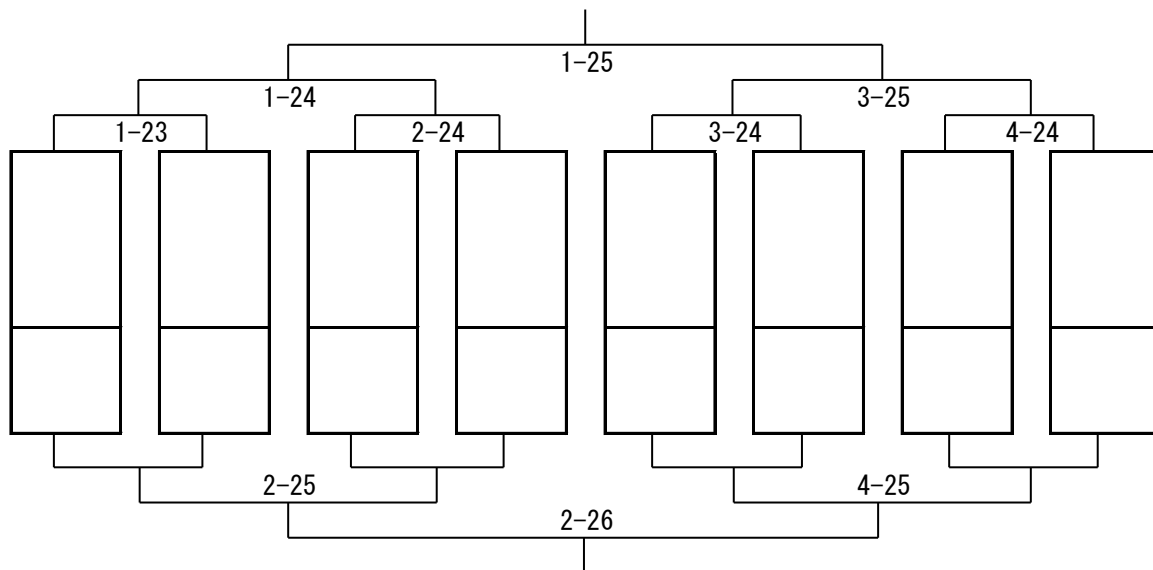

7・8位決定戦

5・6位決定戦

3位決定戦

決勝

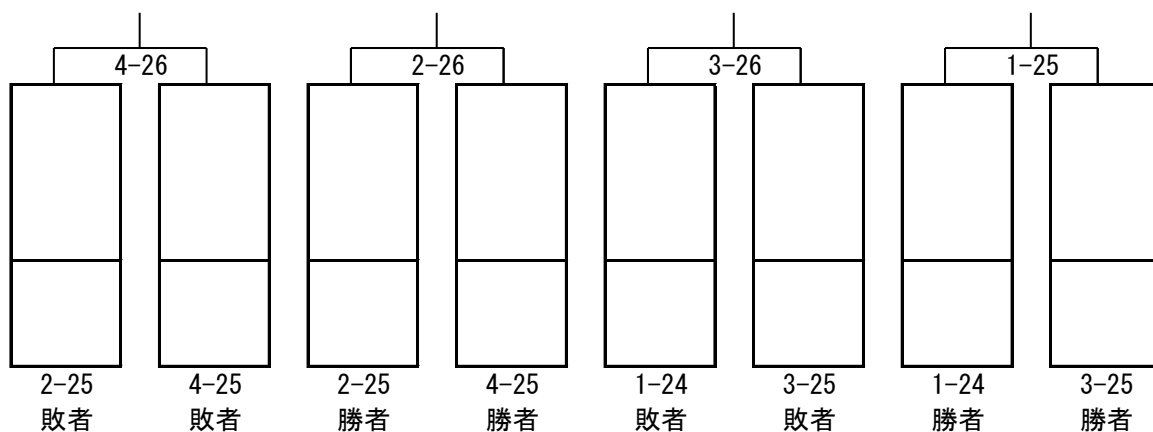

9～12位・13～16位振り分け戦（試合後、放送で抽選の呼び出しをします）

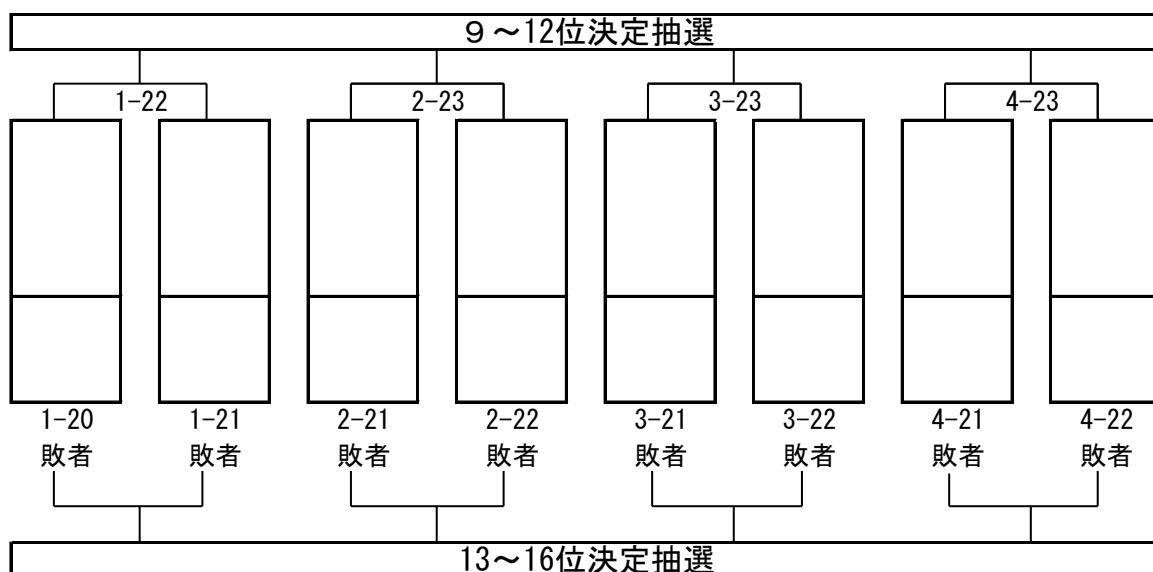

女子個人戦（1）

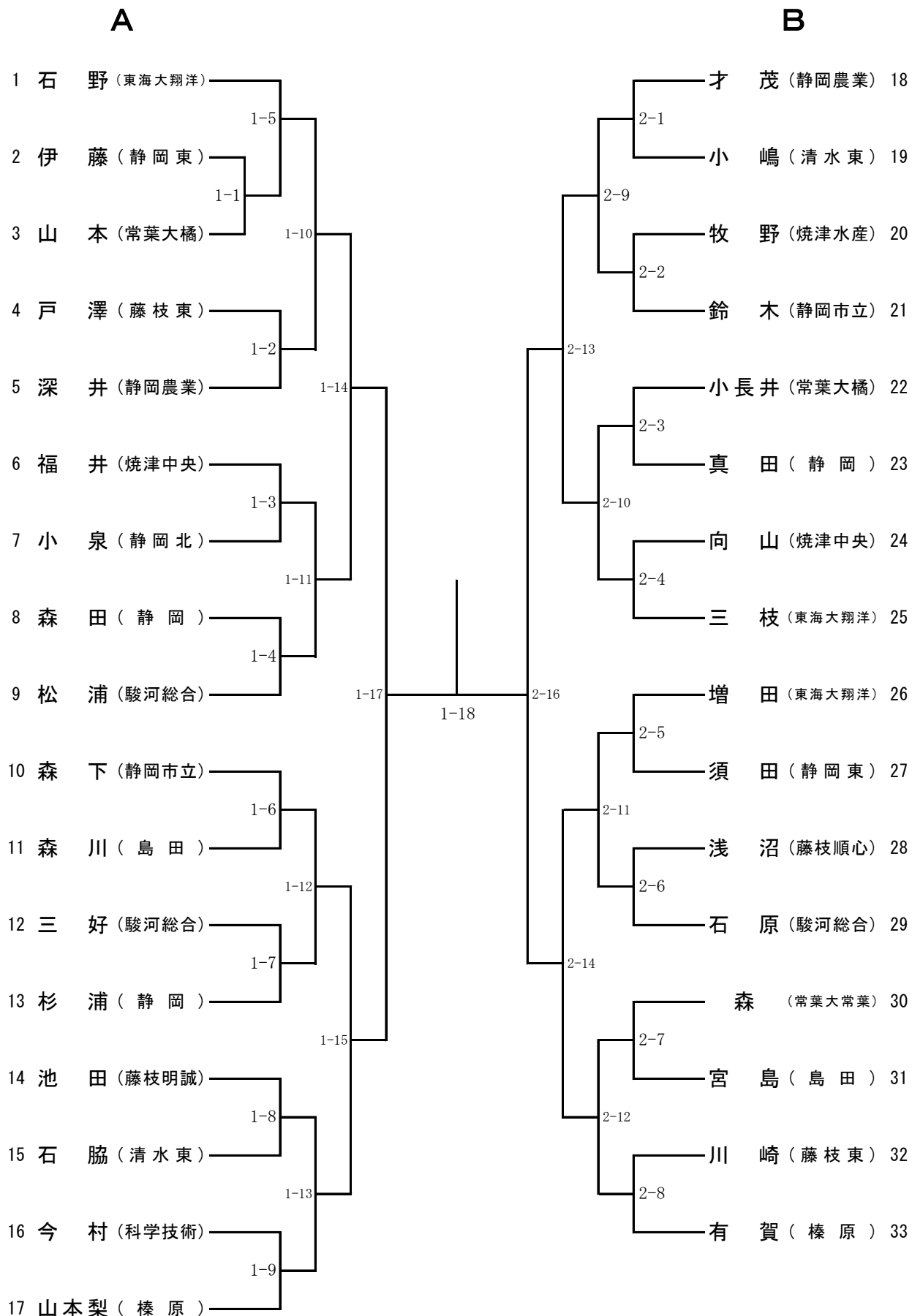

女子個人戦（2）

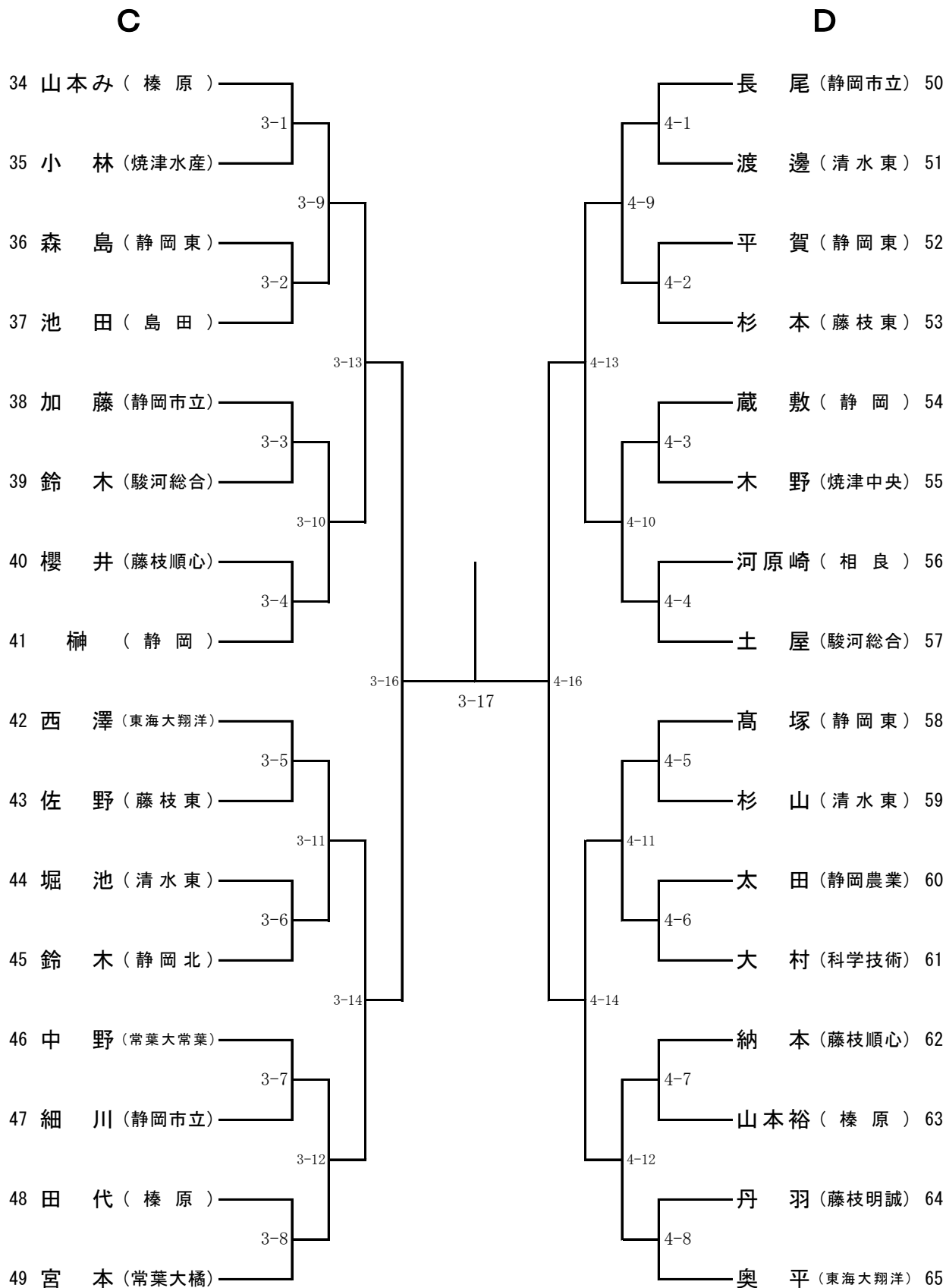

女子個人戦 順位決定戦

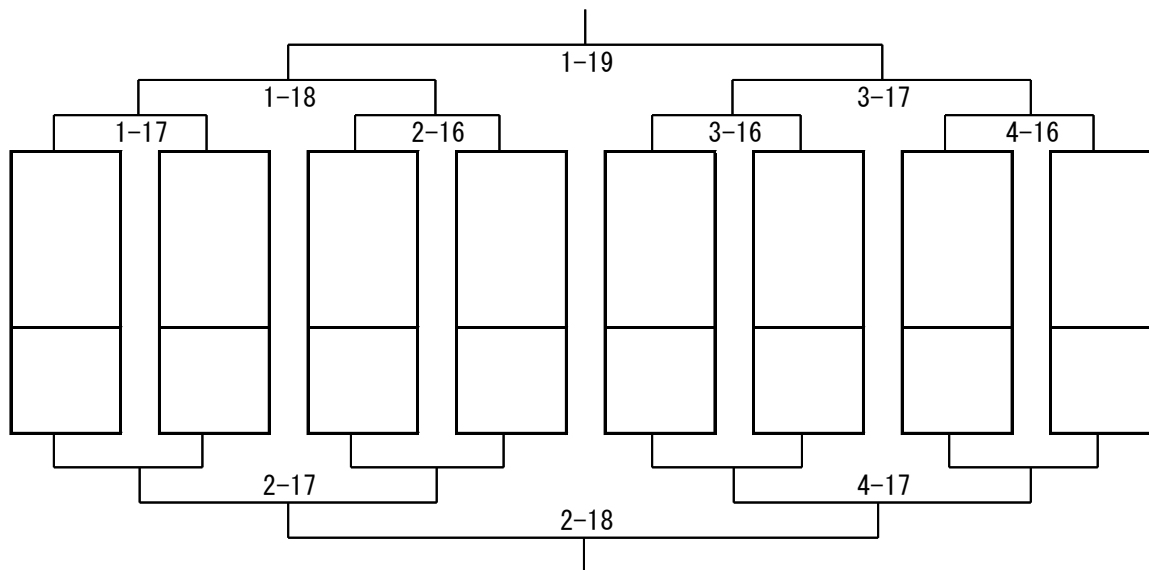

7・8位決定戦

5・6位決定戦

3位決定戦

決勝

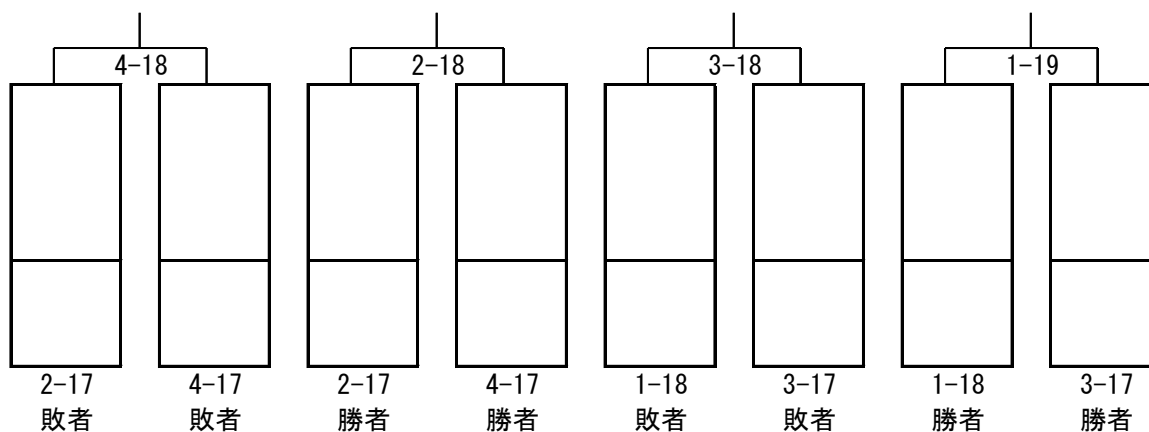

9～12位・13～16位振り分け戦（試合後、放送で抽選の呼び出しをします）

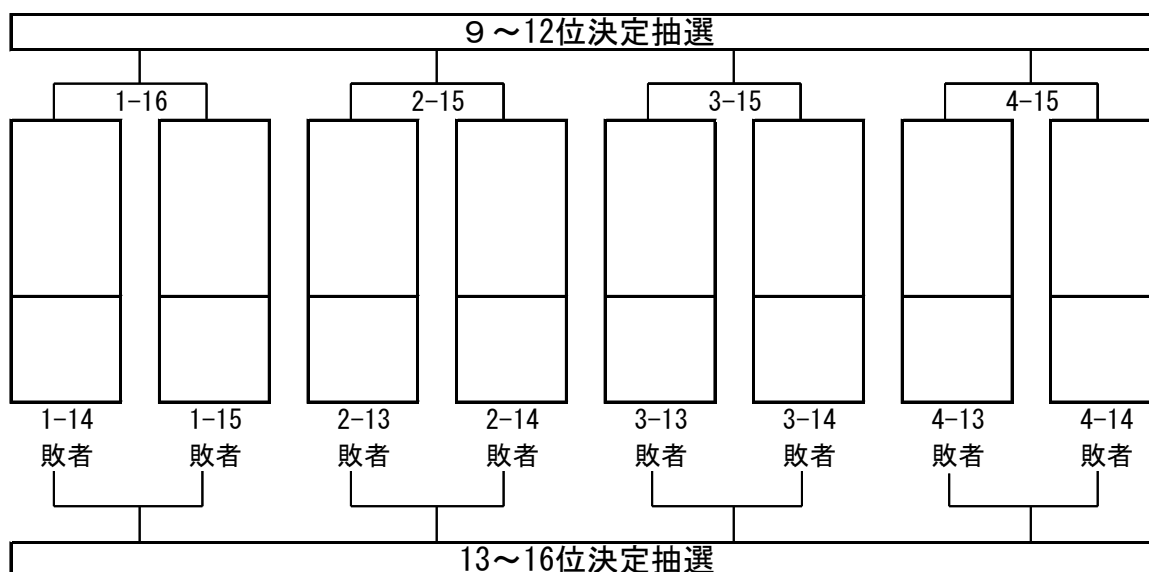

令和3年度 静岡県高校新人剣道大会 中部地区大会

(男子団体)

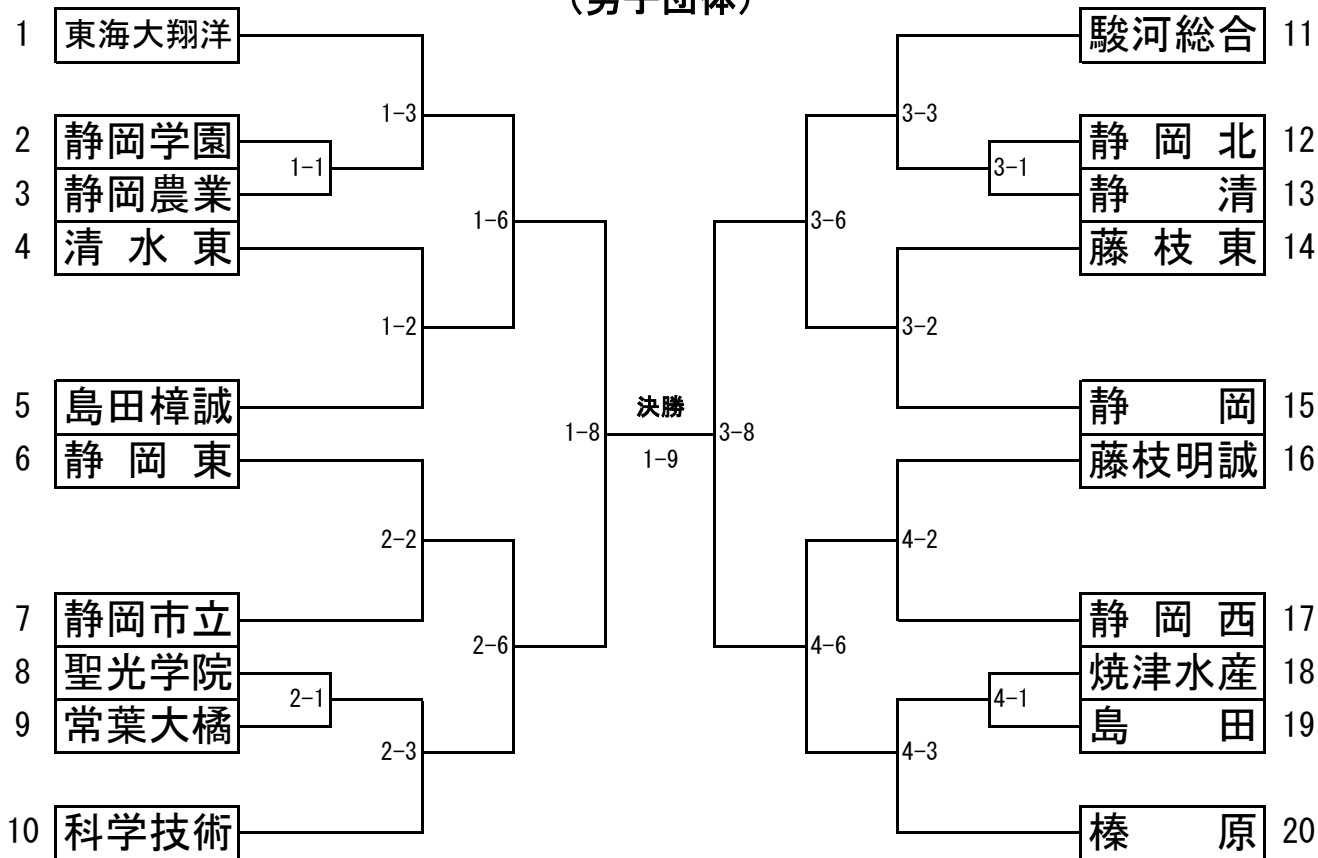

9~16位 振り分け戦

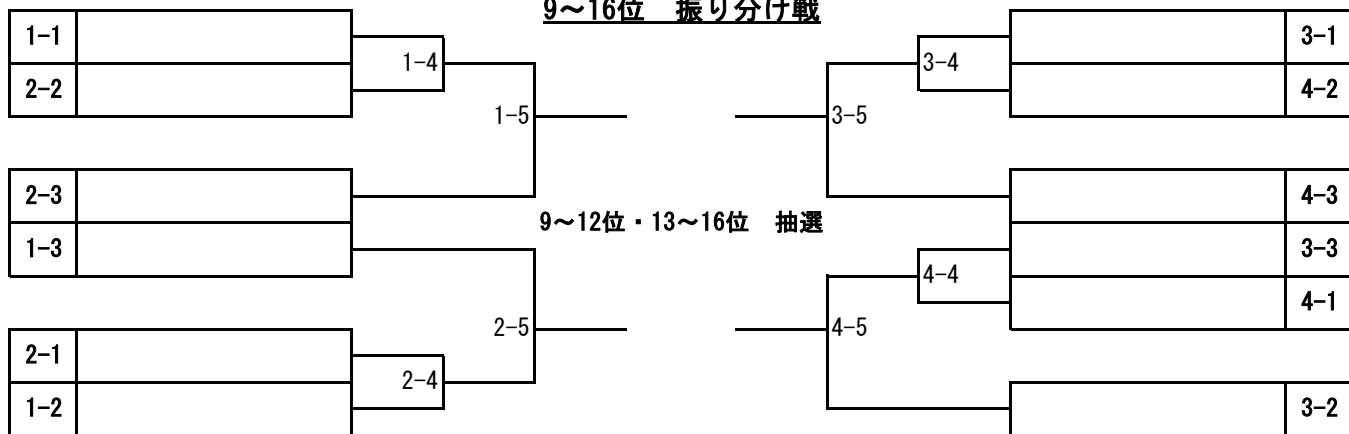

5~8位 決定戦

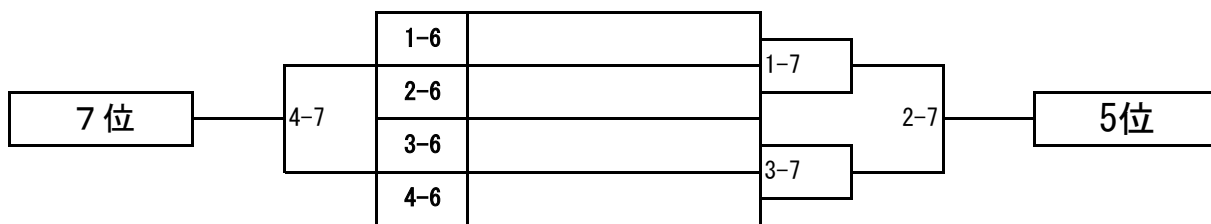

決勝戦

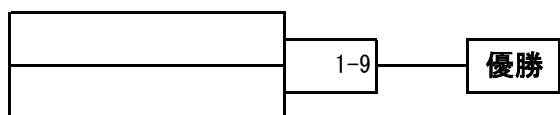

3位決定戦

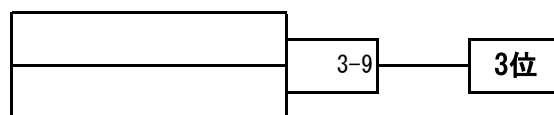

令和3年度 静岡県高校新人剣道大会 中部地区大会

(女子団体)

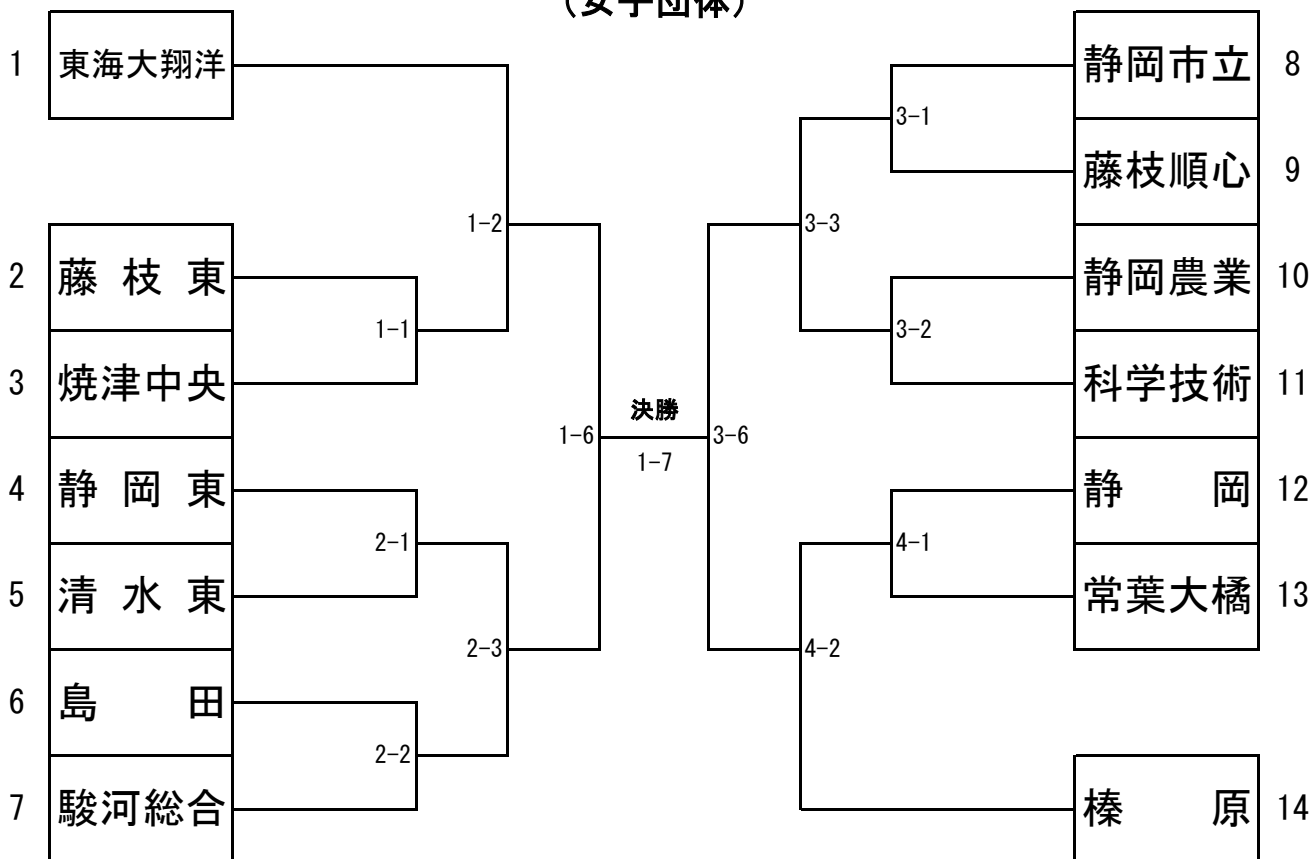

5・6位 決定戦

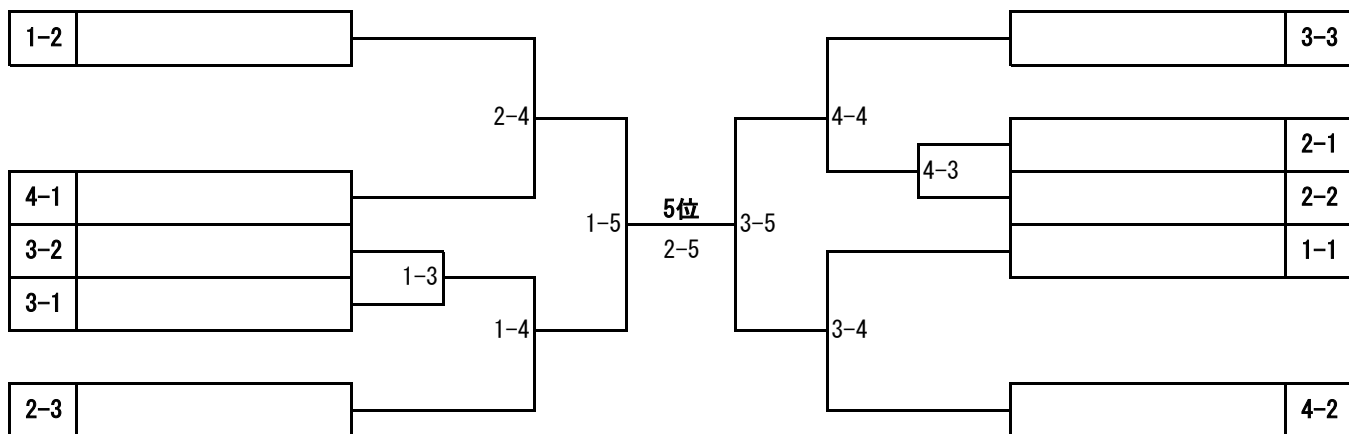

7・8位 決定戦

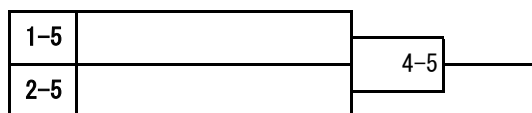

3位決定戦

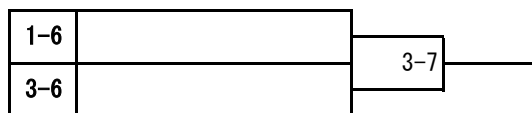

9位 決定戦

