

令和4年度 県高校新人体育大会剣道競技中部地区予選
(男子団体)

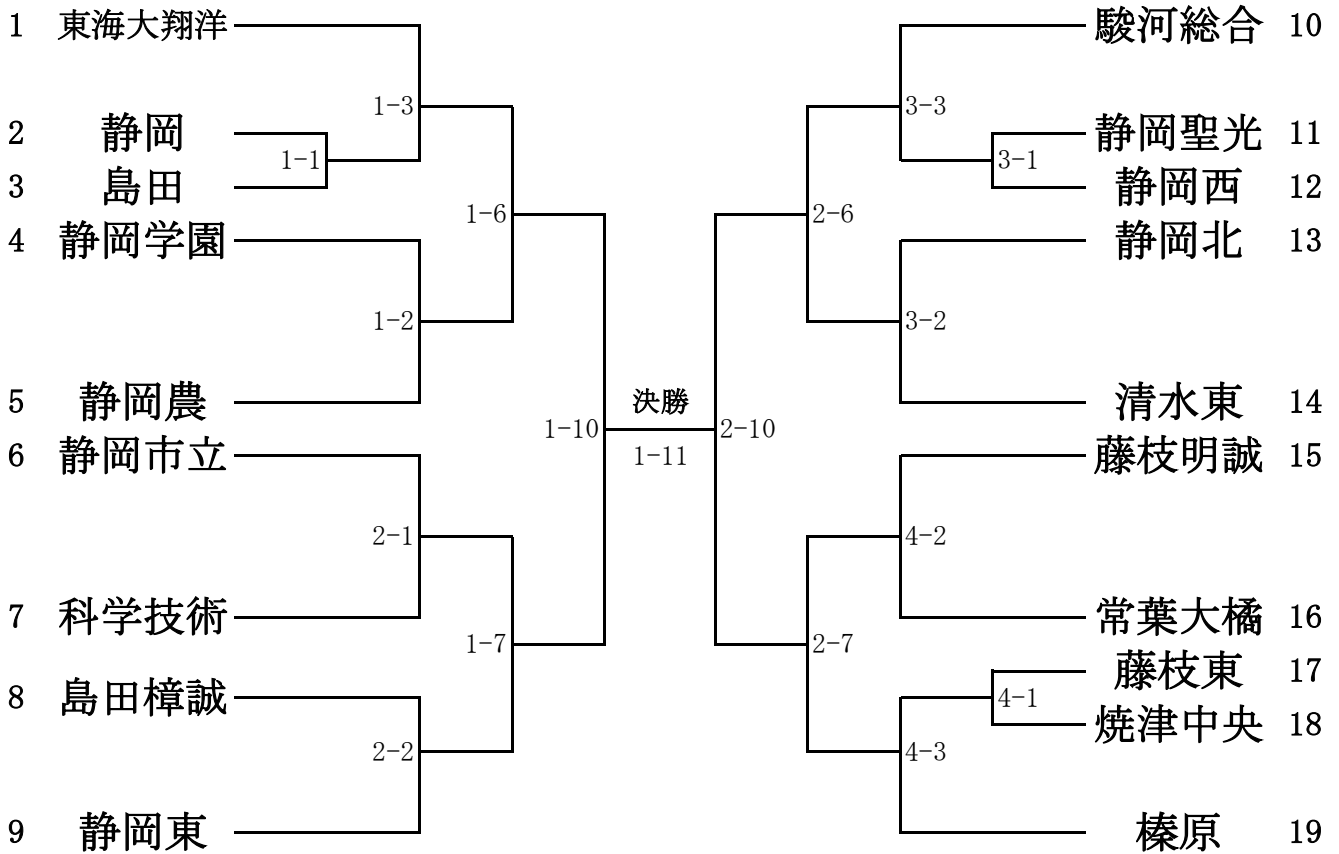

9~12位 決定戦

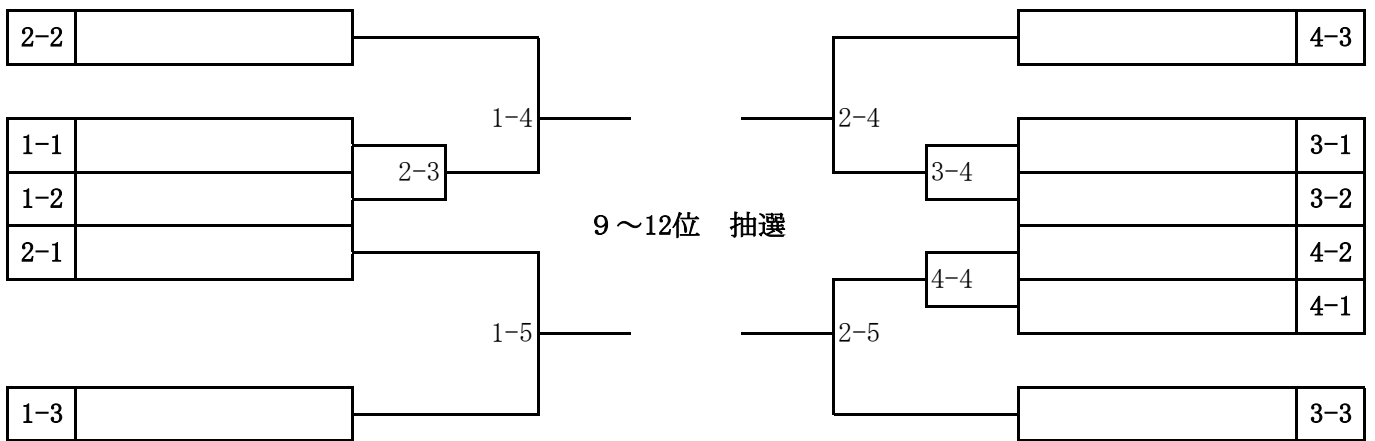

5~8位 決定戦

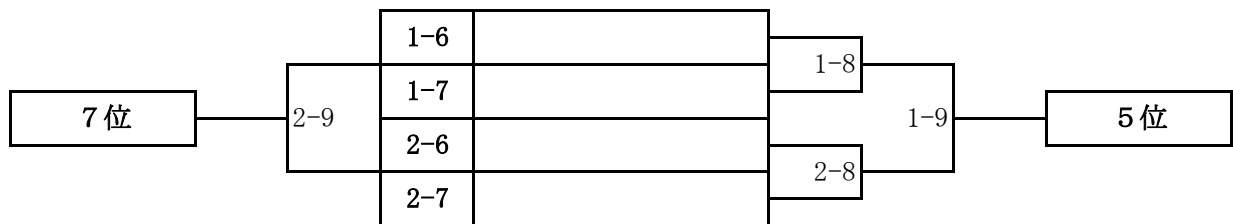

3位決定戦

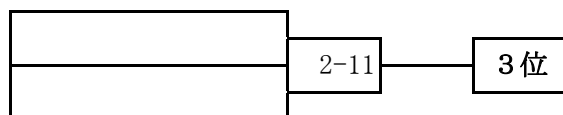

決勝戦

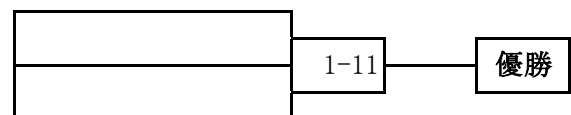

令和4年度 県高校新人体育大会剣道競技中部地区予選
(女子団体)

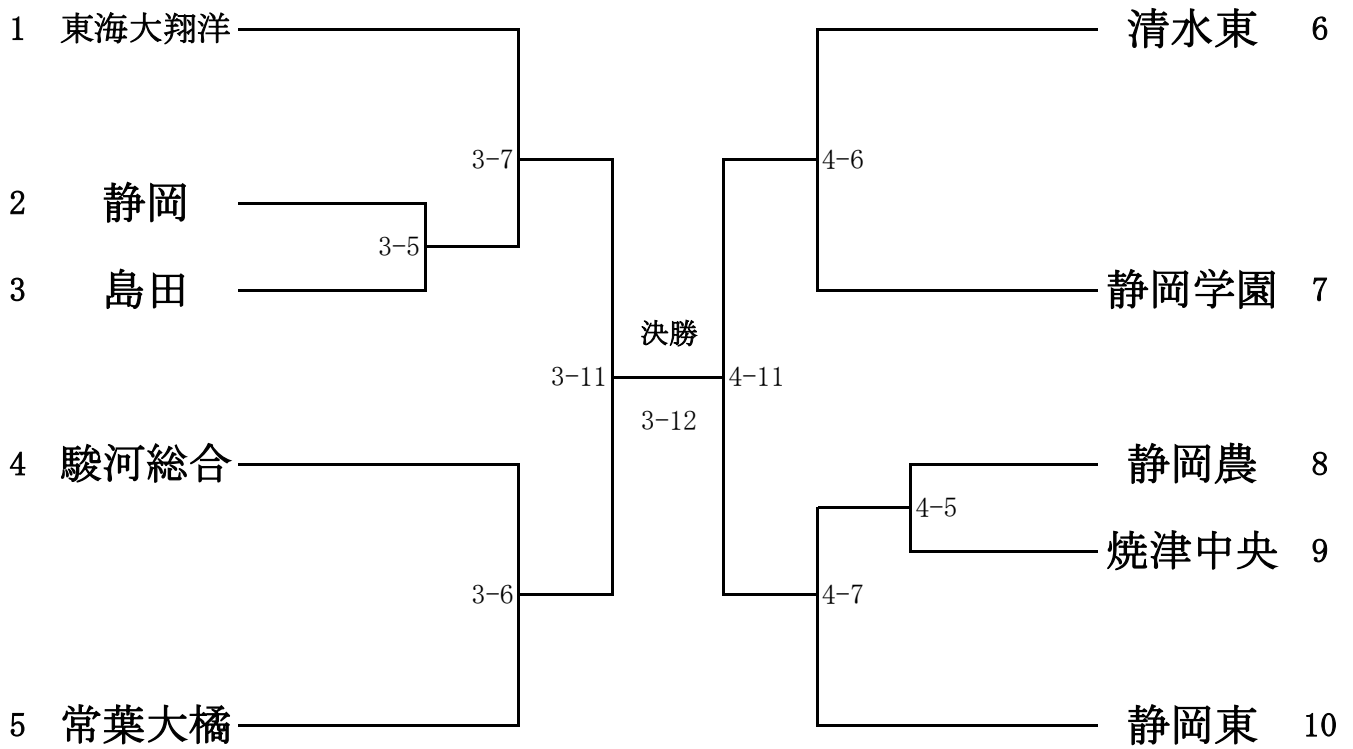

5・6位 決定戦

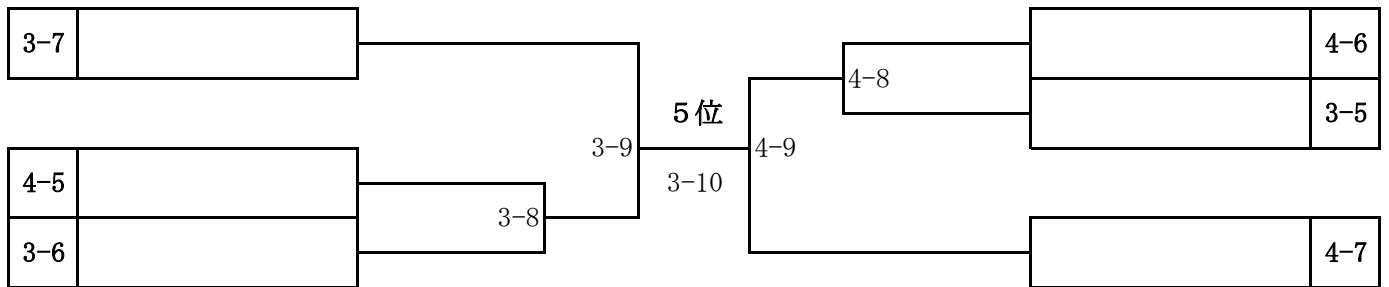

7・8位 決定戦

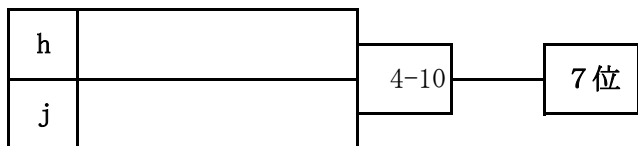

3位決定戦

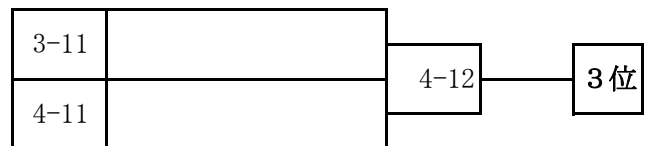

決勝戦

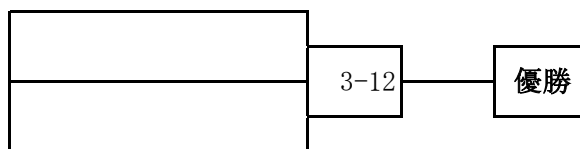

令和4年度県高校新人体育大会剣道競技中部地区予選
男子個人戦

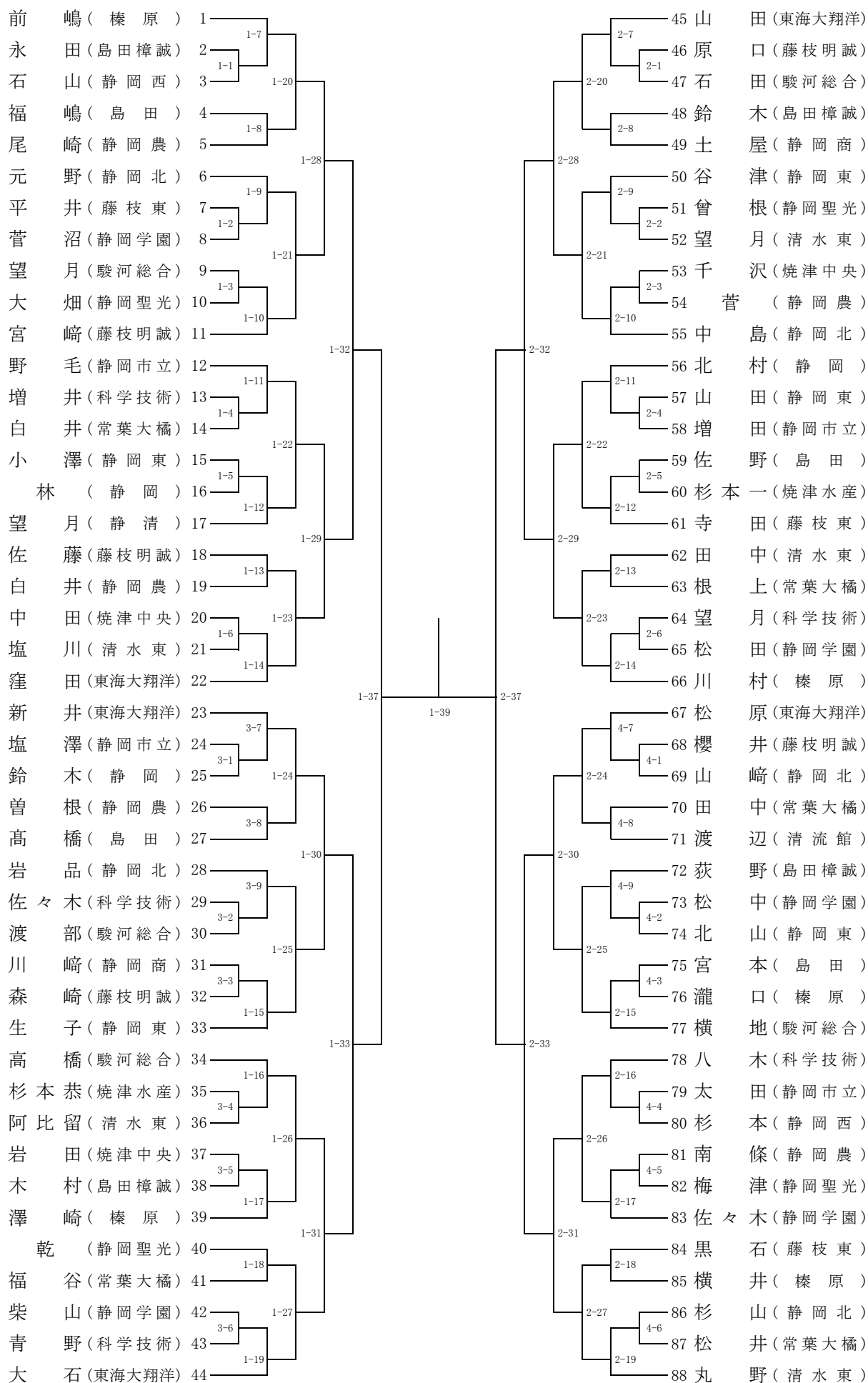

男子個人戦 順位決定戦

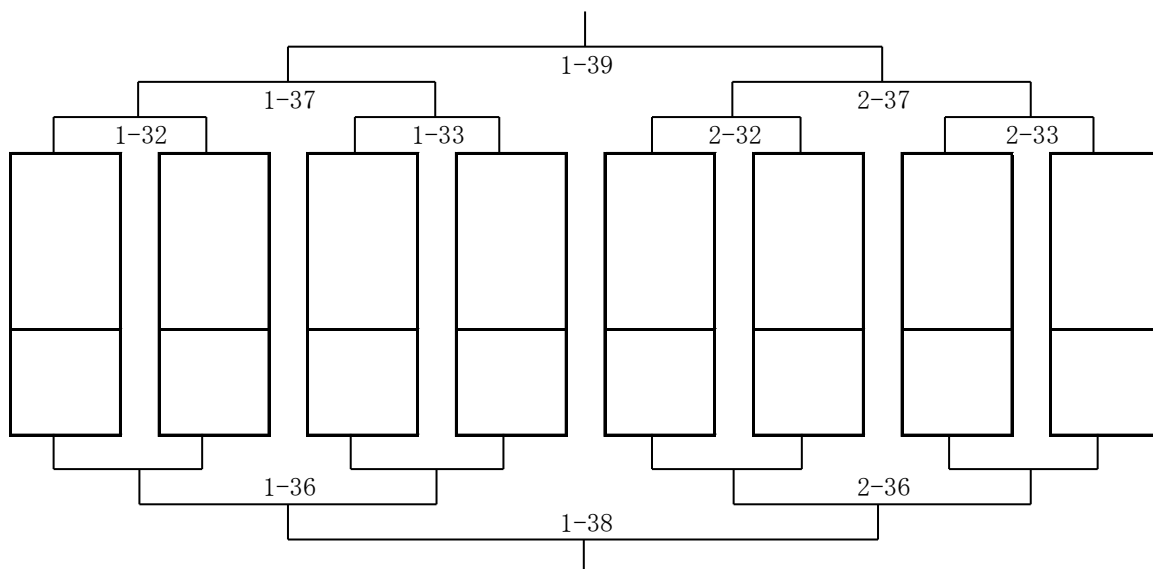

7・8位決定戦

5・6位決定戦

3位決定戦

決勝

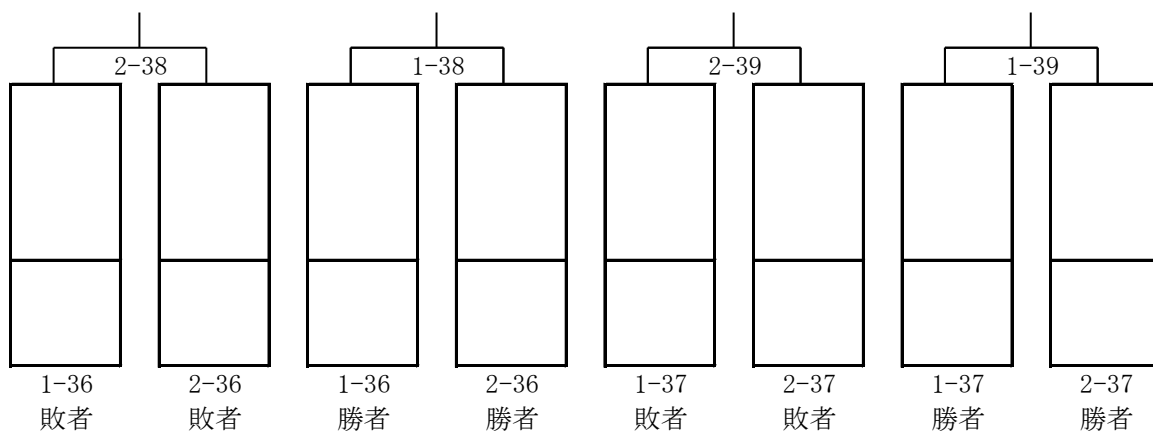

9～12位・13～16位振り分け戦 (試合後、放送で抽選の呼び出しをします)

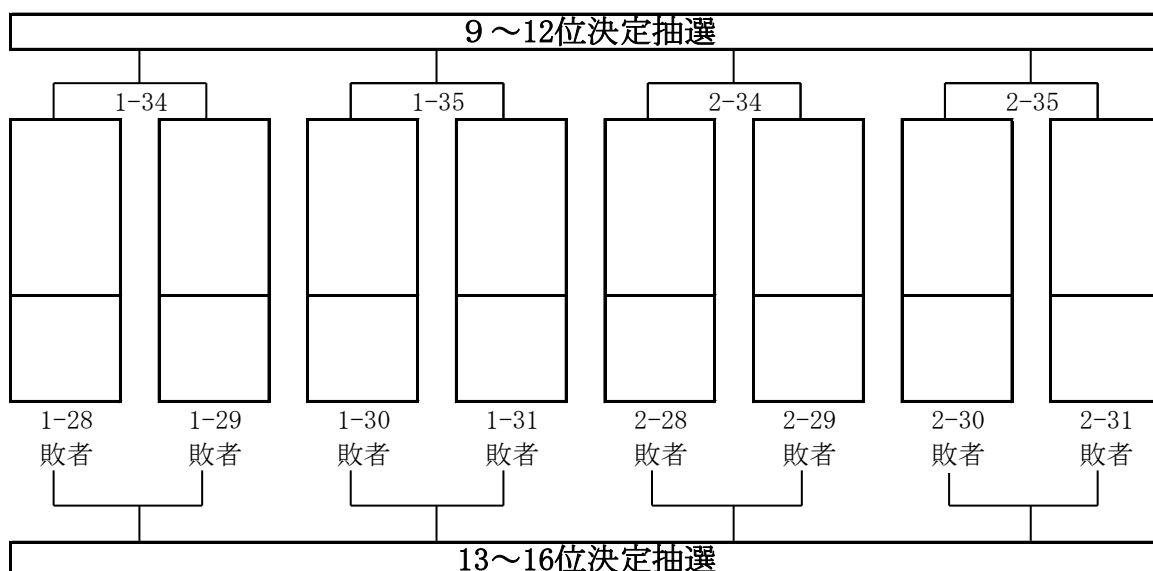

令和4年度県高校新人体育大会剣道競技中部地区予選
女子個人戦

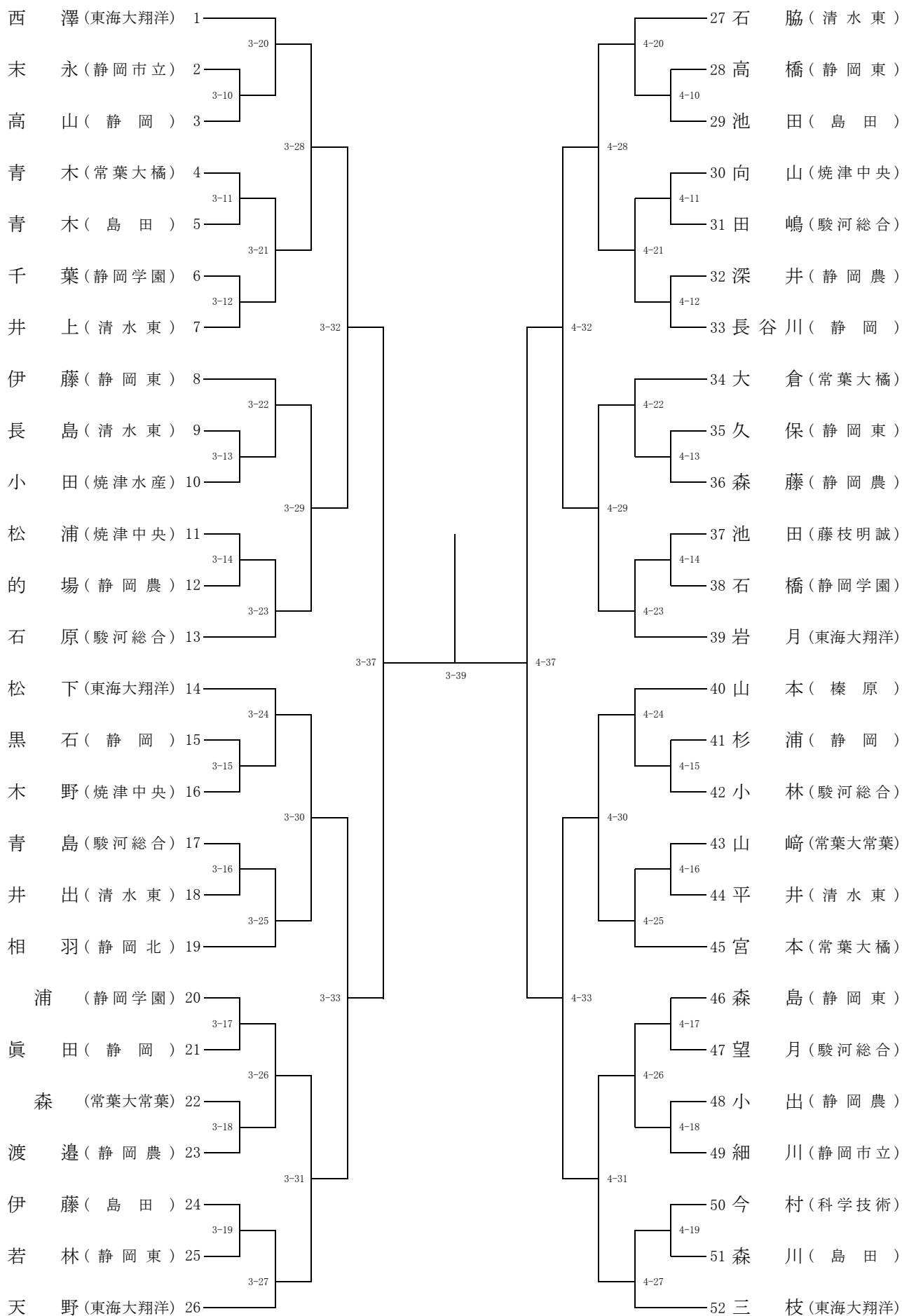

女子個人戦 順位決定戦

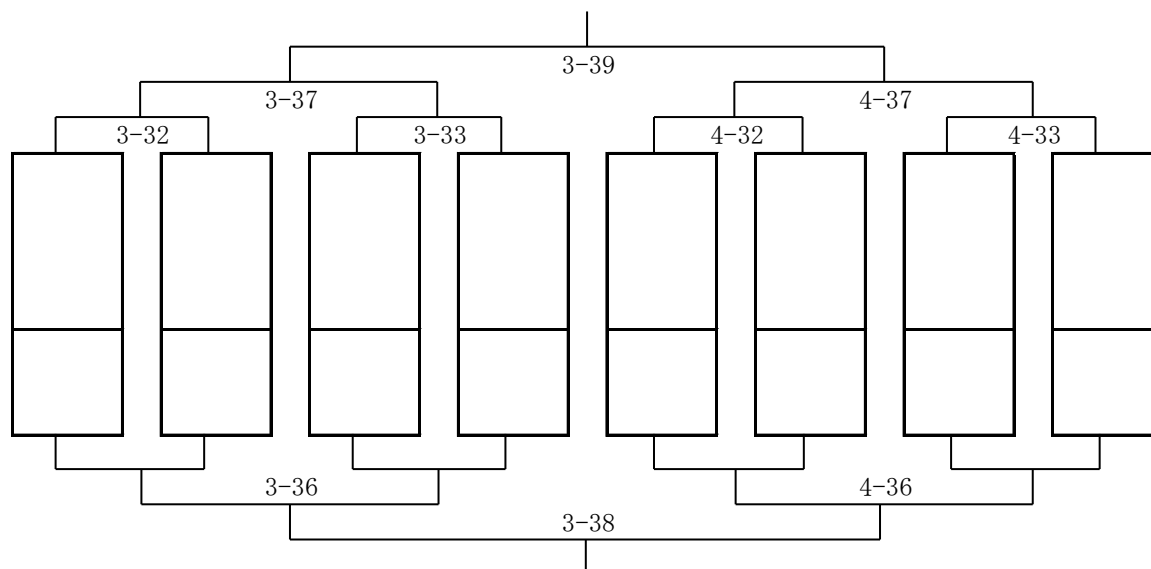

7・8位決定戦

5・6位決定戦

3位決定戦

決勝

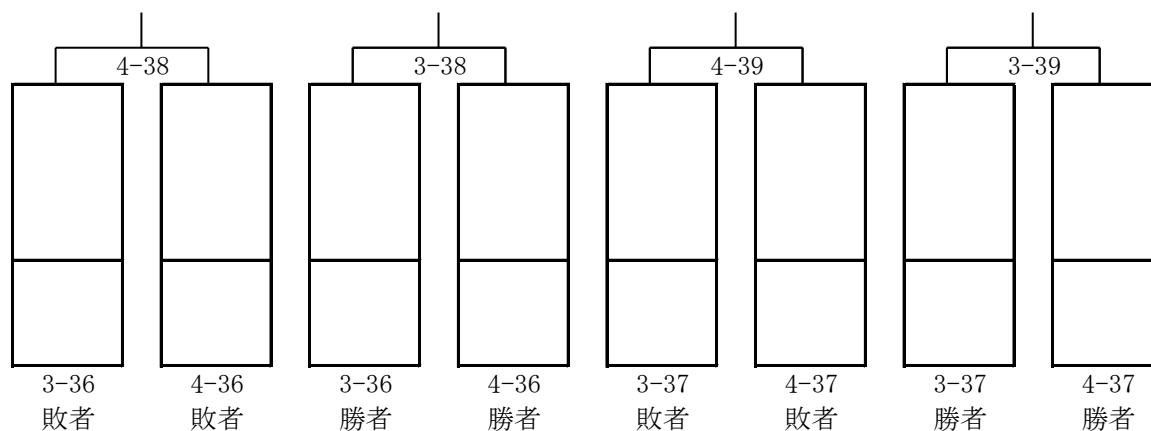

9～12位・13～16位振り分け戦 (試合後、放送で抽選の呼び出しをします)

