

# 令和4年度 静岡県高等学校新人大会 剣道競技静岡県中部地区予選会

日時・会場 令和4年11月3日(祝) 10:00 開始式 男女個人戦  
会場 榛原高等学校  
11月5日(土) 10:00 開会式 男女団体戦  
会場 藤枝市民体育館

—大会役員—

顧問 静岡県剣道連盟会長 吉村 勝  
会長 静岡県高等学校体育連盟中部支部長 朝倉 徹

—競技役員—

競技委員長 静岡県高等学校体育連盟 剣道中部地区委員長 甲賀 大輔  
審判長 静岡県立静岡農業高等学校 顧問 太田 統之  
審判員

11/3(祝)	第1試合場	第2試合場	第3試合場	第4試合場
審判主任	栗山 雅史	柳澤 義浩	相馬 康人	村田 貴宏
審判員：順不同	清水 敬也	柳澤 正人	寺田 匡太郎	有賀 允俊
	浦田 直也	岩辺 薫	高橋 俊樹	小関 淳
	佐野 敦紀	杉浦 幸乃	渡邊 史晃	西山 正仁
	川根 義成	水野 信吾	安齋 雄輝	森 広幸
	松田 有生	須藤 啓之	大嶋 訓之	押尾 武史
	藤澤 宗樹	須藤 和平	増田 悦弘	増田 英斗
	大村 竜吾	高尾 遼太	原田 政典	三村 博史

11/5(土)	第1試合場	第2試合場	第3試合場	第4試合場
審判主任	植田 正幸	柳澤 義浩	相馬 康人	西山 正仁
審判員：順不同	清水 敬也	柳澤 正人	寺田 匡太郎	有賀 允俊
	浦田 直也	岩辺 薫	大嶋 訓之	小関 淳
	佐野 敦紀	杉浦 幸乃	渡邊 史晃	鈴木 重幸
	川根 義成	水野 信吾	安齋 雄輝	森 広幸
	松田 有生	須藤 啓之	増田 悦弘	押尾 武史
	藤澤 宗樹	須藤 和平	熊谷 一郎	有賀 あゆみ
	長谷川 匡哉	高尾 遼太	西澤 陽介	増田 英斗
				三村 博史

総務 有賀 允俊・安齋 雄輝  
記録係 榛葉 啓太・岡崎 翔太  
検量係 寺田 匡太郎・清水 敬也・須藤 和平・渡邊 史晃  
試合場主任 第1 橋本 勝明 第2 齋藤 司 第3 芦川 すみれ 第4 櫻井 亜希子  
試合場補助員 3日 第1 静岡学園 第2 静岡翔洋 第3 榛原②駿河総合③ 第4 榛原②静岡農業③  
5日 第1 榛原①科学技術①藤枝明誠①静岡市立② 第2 静岡翔洋  
第3 静岡翔洋②静岡学園④ 第4 榛原②駿河総合①清水東②  
駐車場係 3日 榛原高等学校剣道部保護者会 5日 水野信吾・三浦徹也・山田義勝

## 式次第

### 11/3 (祝) 開始式

- (1) 開式のことば
  - (2) 競技委員長挨拶
  - (3) 審判長注意
  - (4) 試合運営上注意
  - (5) 閉式のことば
- \*試合開始時刻の指示

### 11/5 (土) 開会式

- (1) 開式のことば
  - (2) 競技委員長挨拶
  - (3) 審判長注意
  - (4) 選手宣誓 (男女: 静岡翔洋)
  - (5) 試合運営上注意
  - (6) 閉式のことば
- \*試合開始時刻の指示

## ※各部門ごと表彰式を行う

### 試合進行上の注意

### 試合要領

#### 個人戦

##### ・ベスト4までの選手を表彰

1位～8位は順位決定戦を実施する。9位～16位の決定は上位・下位に進む振り分けの試合を行った後に抽選を行う。

・決勝戦・3位決定戦は男女同時に実施する。

試合時間...4分

延長は試合の決するまで、4分ずつ時間を区切って行う。

#### 団体戦

・男子12校、女子8校が県大会出場

◎男子は1位から8位の順位決定戦を行う。

敗者戦上位4校は9位～12位の抽選を行い、順位を決定する。

◎女子は1位から8位の順位決定戦を行う。

・決勝戦・3位決定戦は男女同時に実施する。

試合時間...4分

時間内に決しない場合は引き分け。勝者数、取得本数同数の時はその試合に出場した者の中から1名代表を選び、代表戦を行う。4分1本勝負を行い時間内に決しない場合は、試合の決するまで4分ずつ時間を区切って行う。

**\* 県大会は1月14日・15日 (土・日)**

会場 富士市立富士川体育館

14日男子個人・女子団体、15日女子個人・男子団体

### 留意事項

- ビン・缶・ペットボトル類、昼食弁当の空等は必ず持ち帰ってください。
- 引率者・保護者の喫煙は指定された場所をお願いします。  
(その他の場所での喫煙はご遠慮ください。)
- 靴・竹刀・防具等の必需品、および貴重品の管理を徹底してください。  
紛失の場合の責任は取れません。
- 新型コロナウイルス感染症対策に御協力願います。
- 保護者の入場については、個人戦は試合者1名につき2人まで、団体戦は登録選手数分の人数までとさせていただきます。

令和4年度県高校新人体育大会剣道競技中部地区予選  
男子個人戦

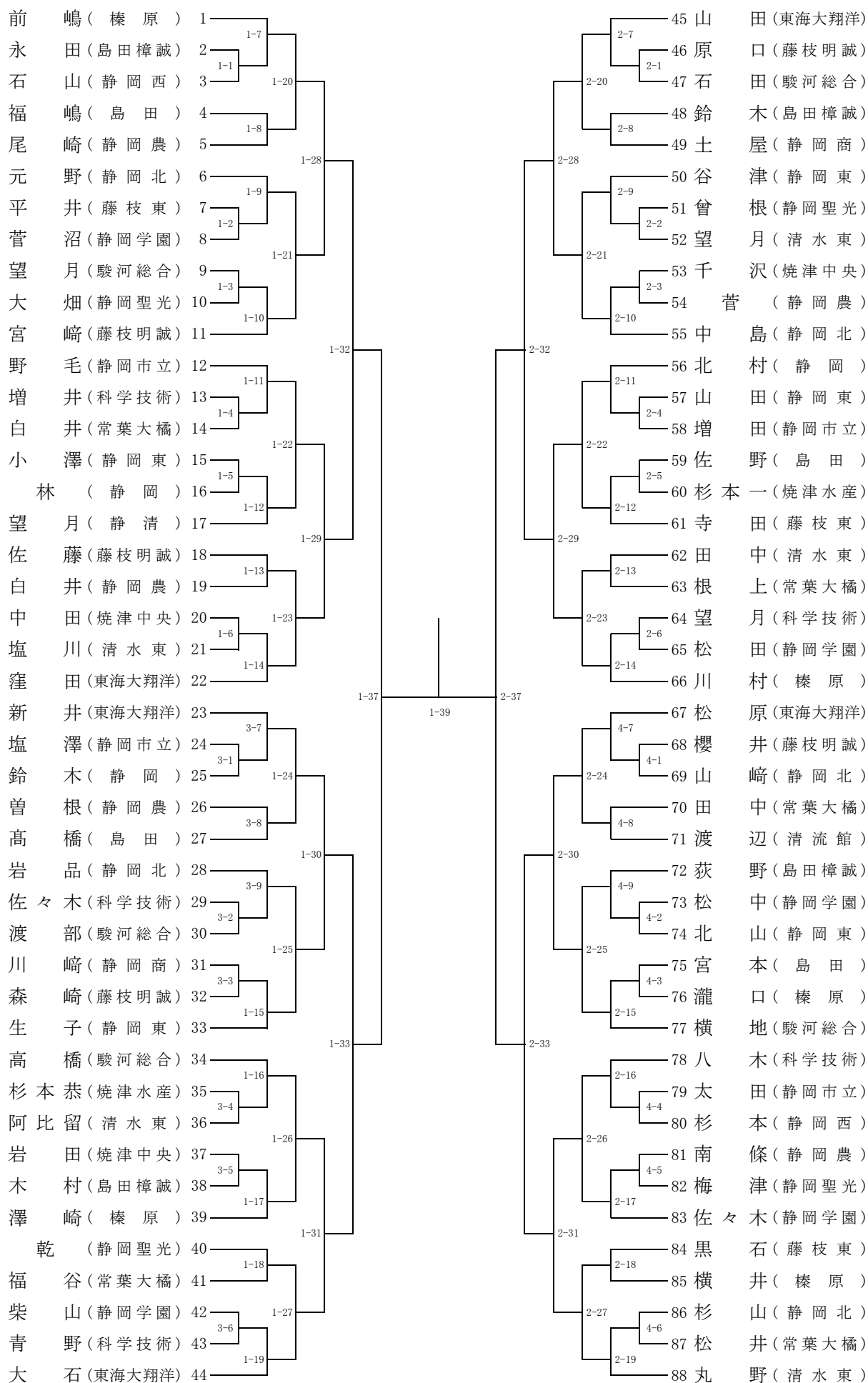

男子個人戦 順位決定戦

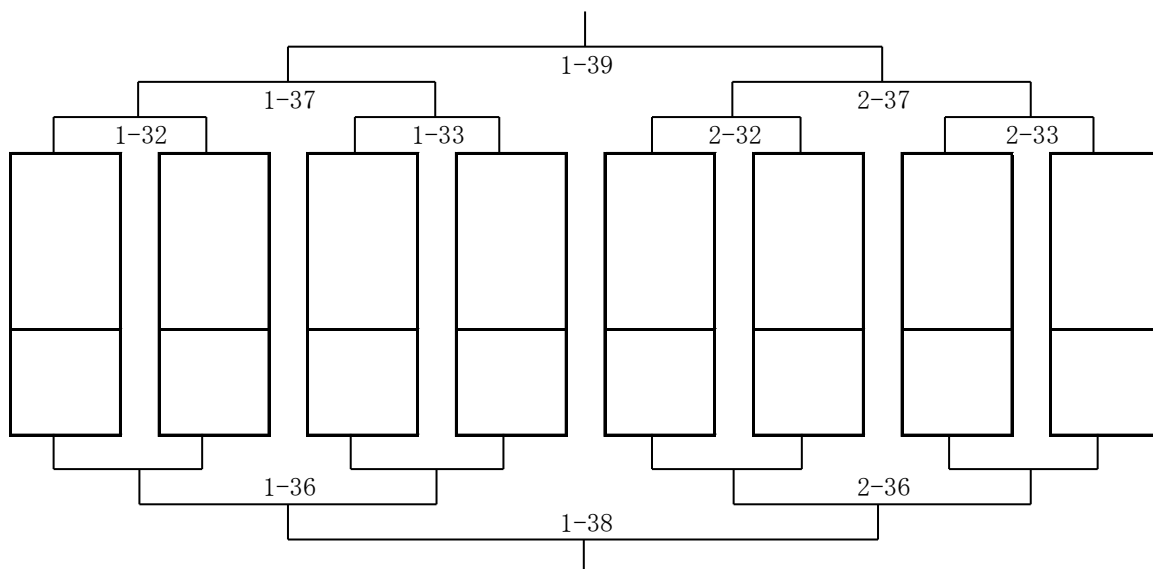

7・8位決定戦

5・6位決定戦

3位決定戦

決勝

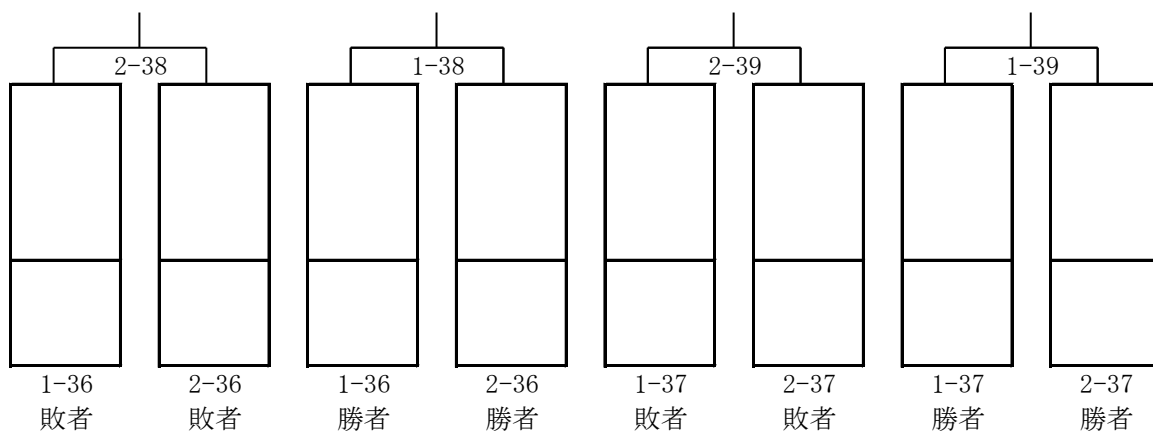

9～12位・13～16位振り分け戦 (試合後、放送で抽選の呼び出しをします)

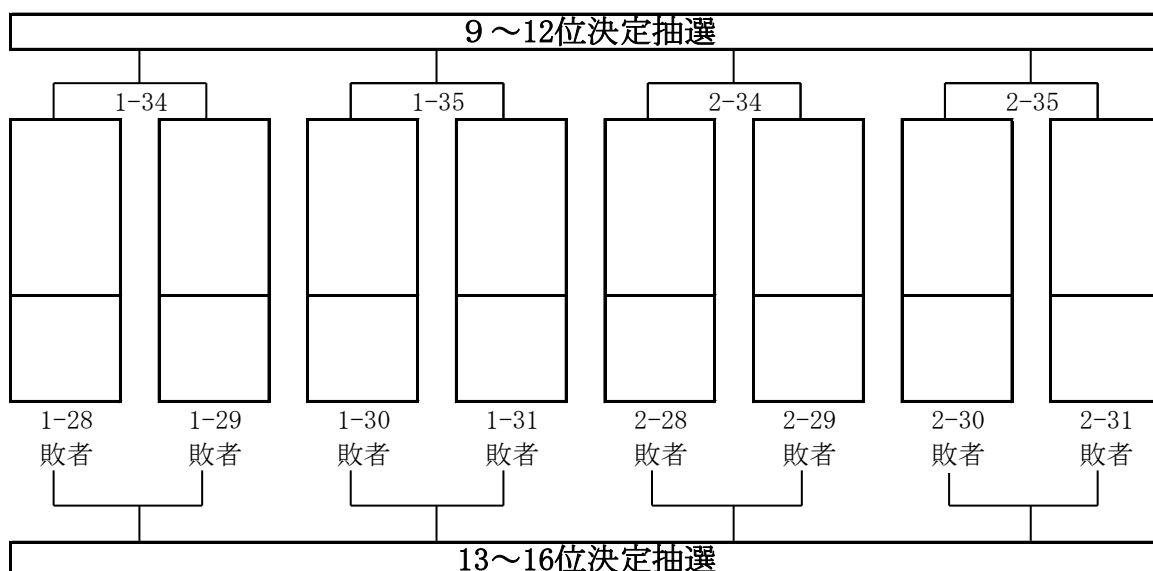

令和4年度県高校新人体育大会剣道競技中部地区予選  
女子個人戦

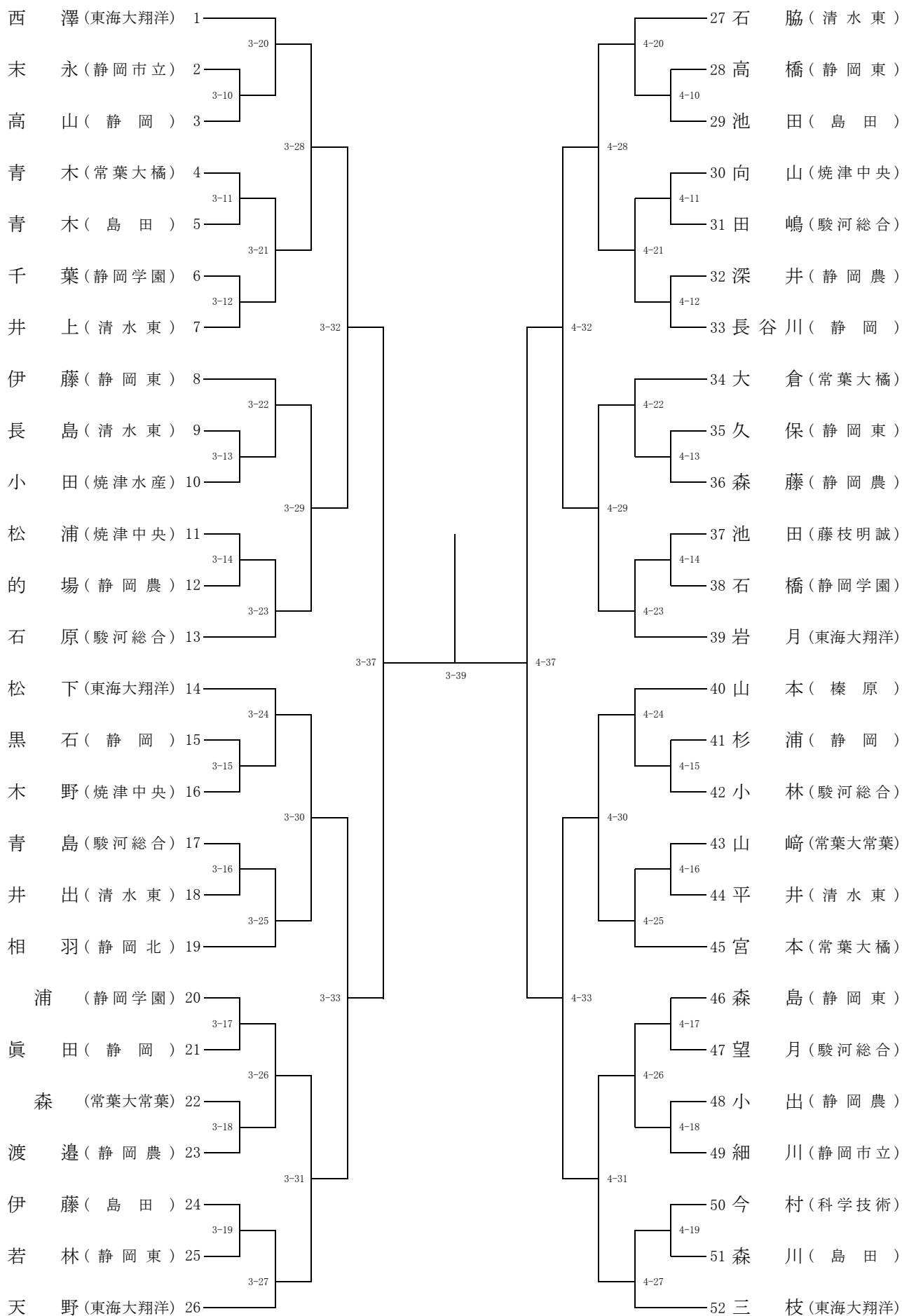

女子個人戦 順位決定戦

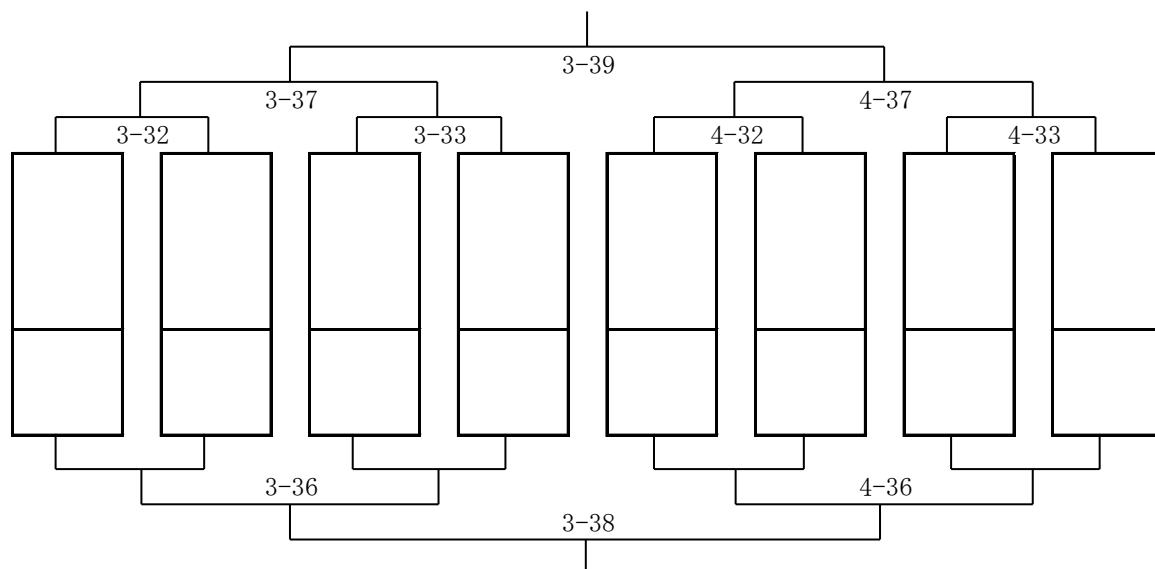

7・8位決定戦

5・6位決定戦

3位決定戦

決勝

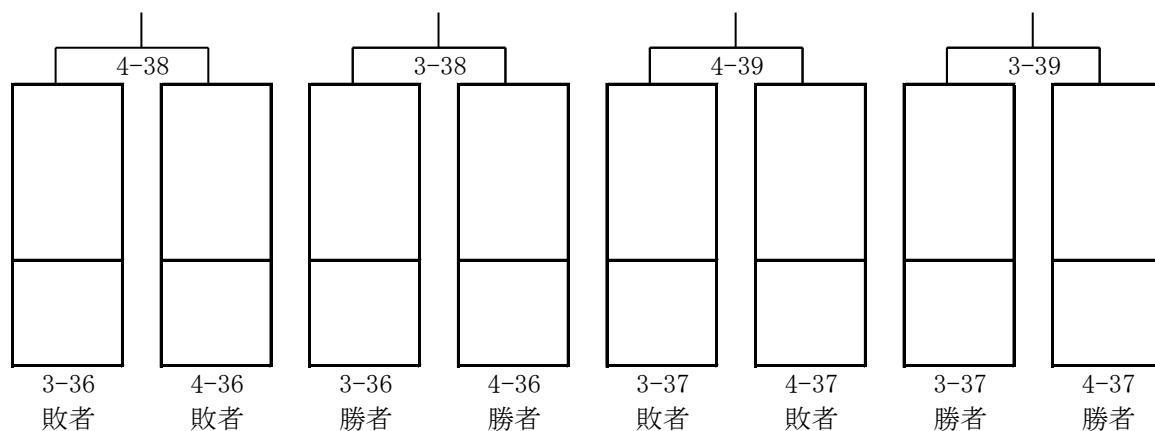

9～12位・13～16位振り分け戦 (試合後、放送で抽選の呼び出しをします)

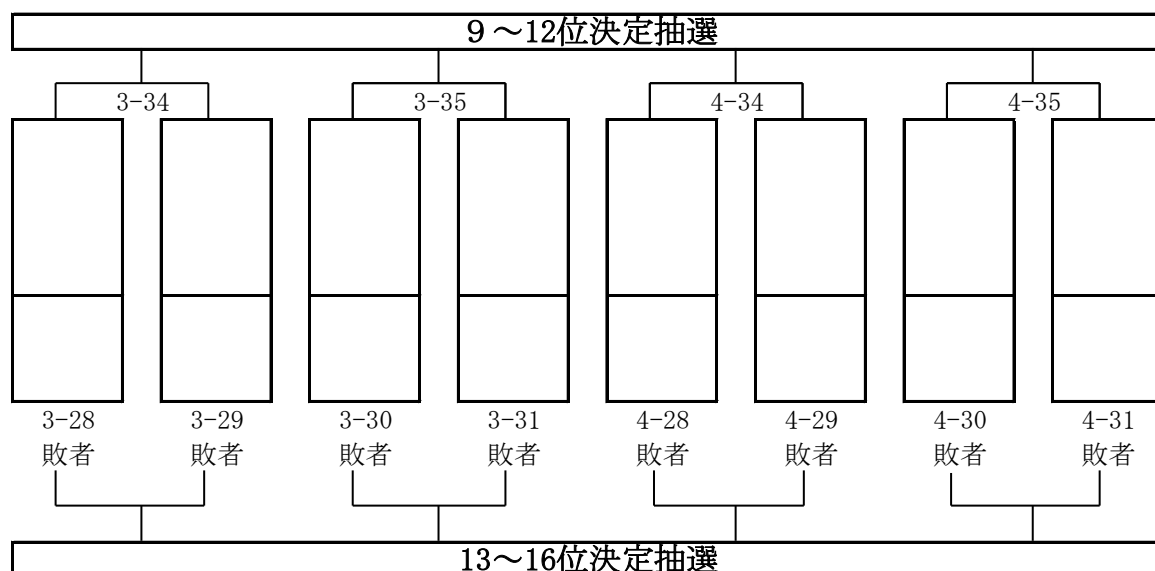

令和4年度 県高校新人体育大会剣道競技中部地区予選  
(男子団体)

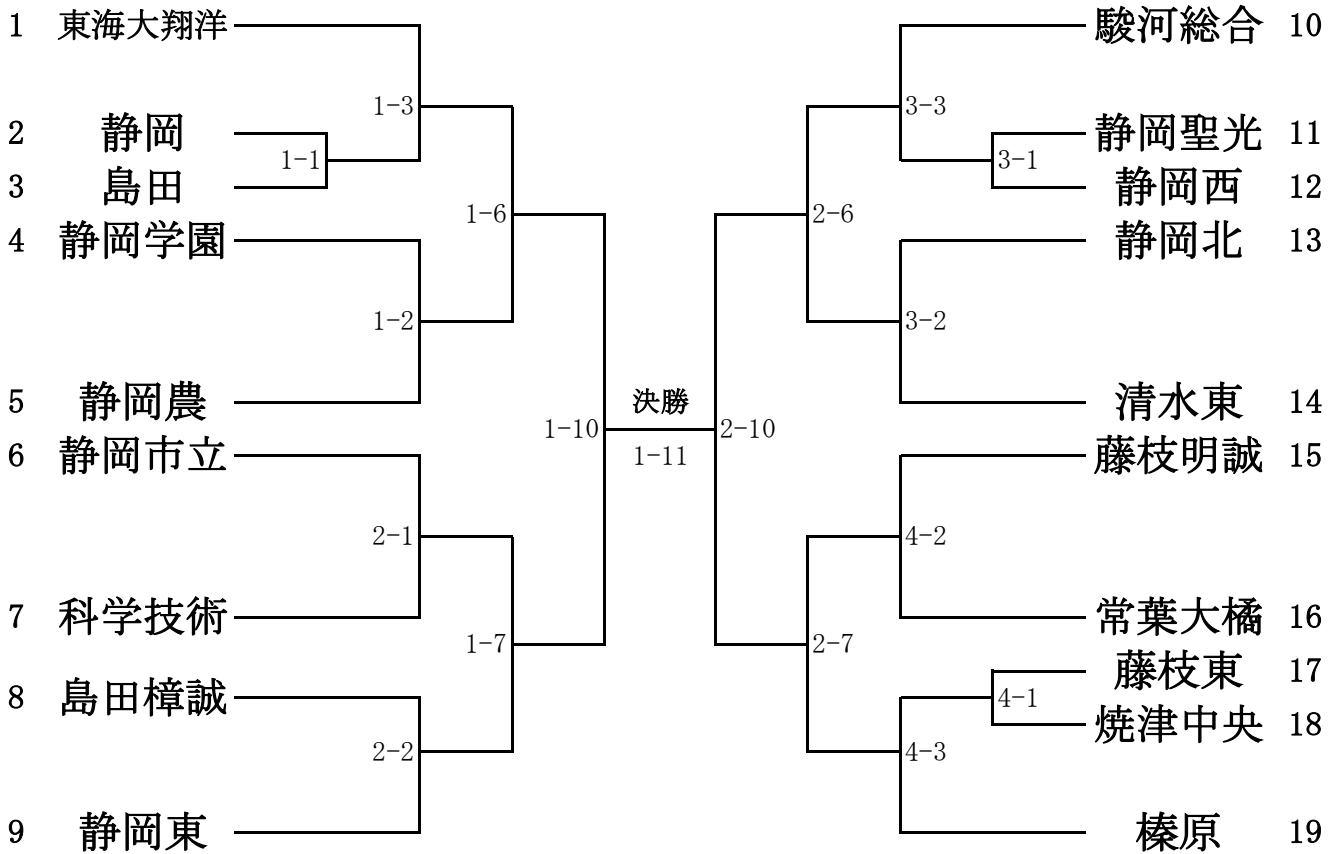

9~12位 決定戦

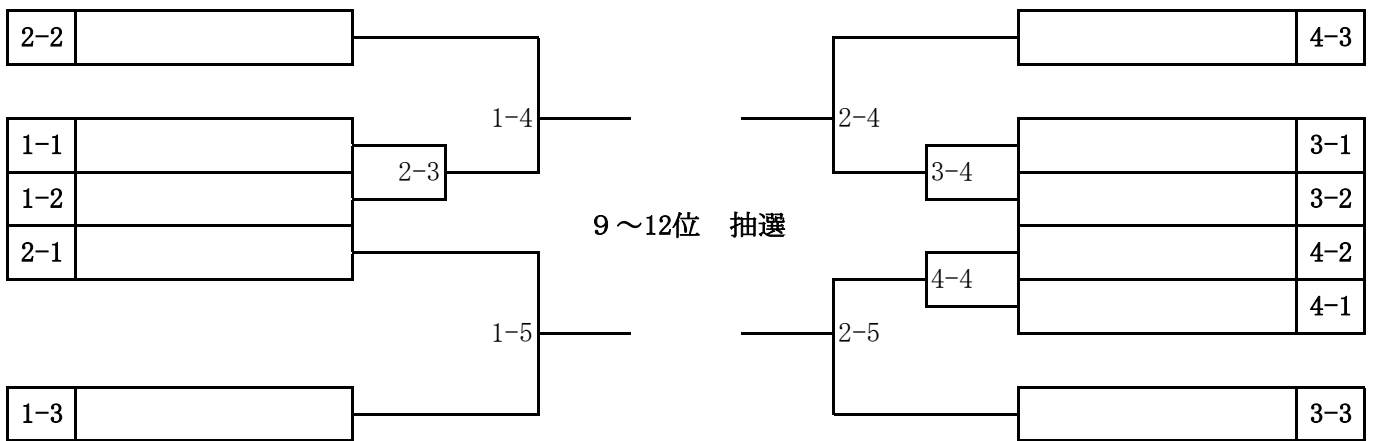

5~8位 決定戦

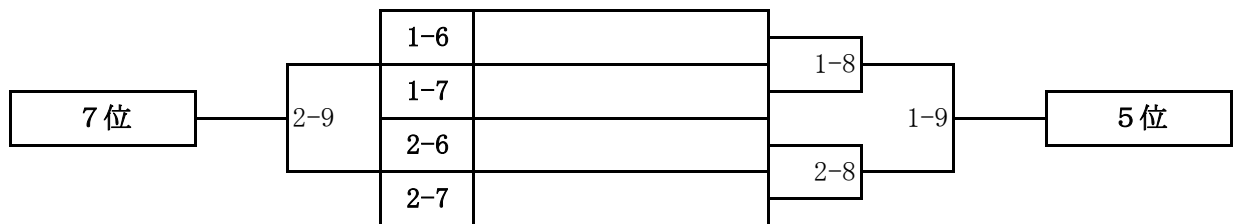

3位決定戦

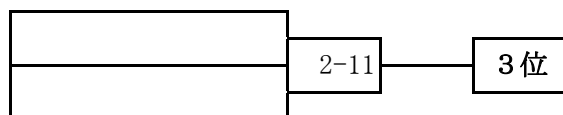

決勝戦

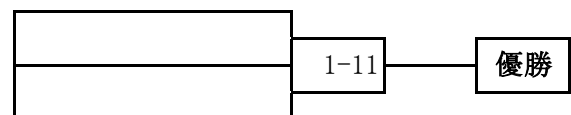

令和4年度 県高校新人体育大会剣道競技中部地区予選  
(女子団体)

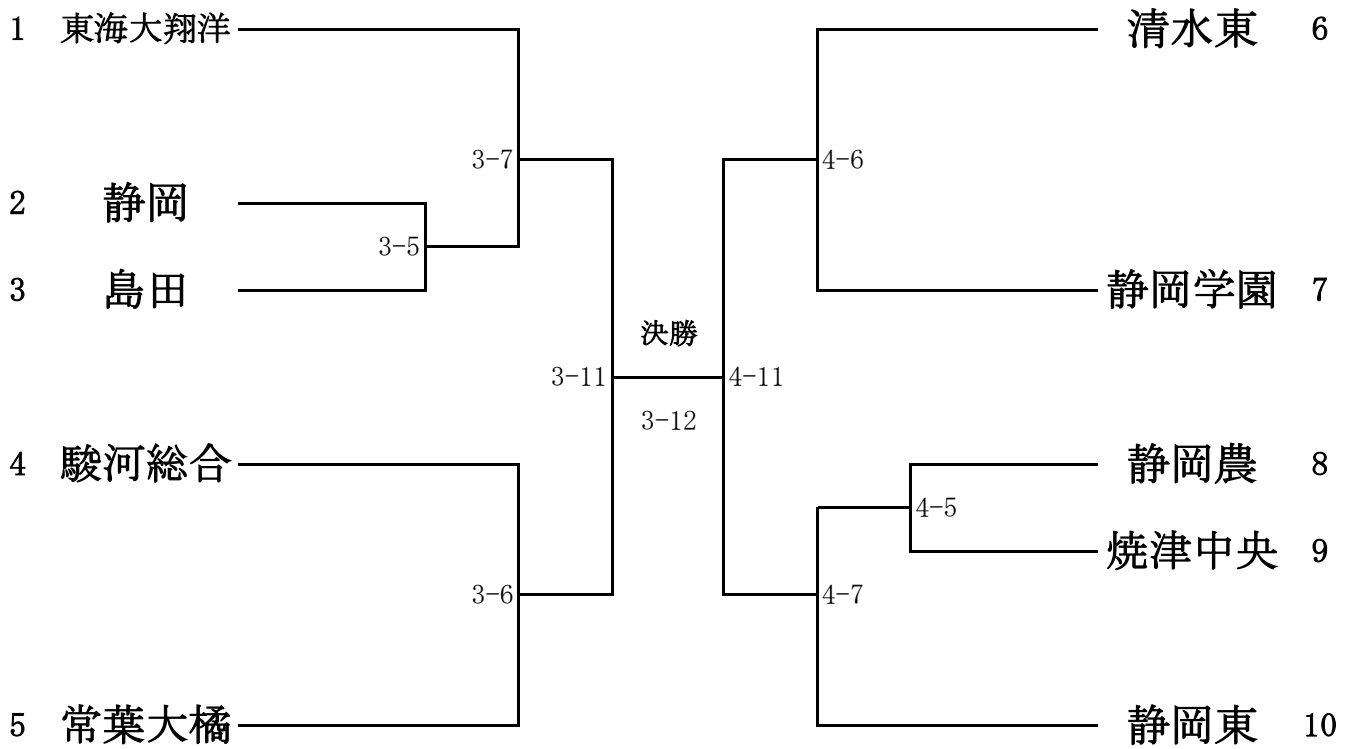

5・6位 決定戦

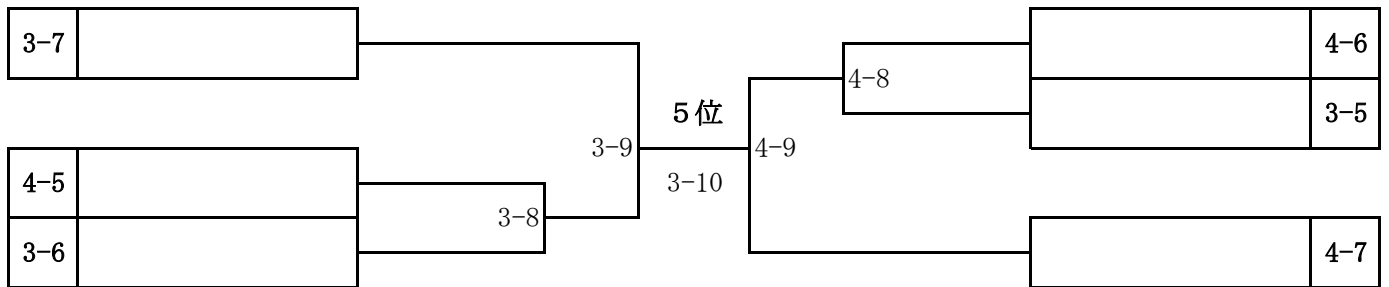

7・8位 決定戦

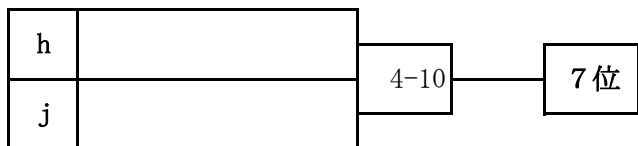

3位決定戦

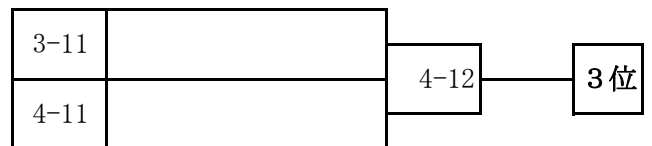

決勝戦

