

# 女子団体戦組合せ

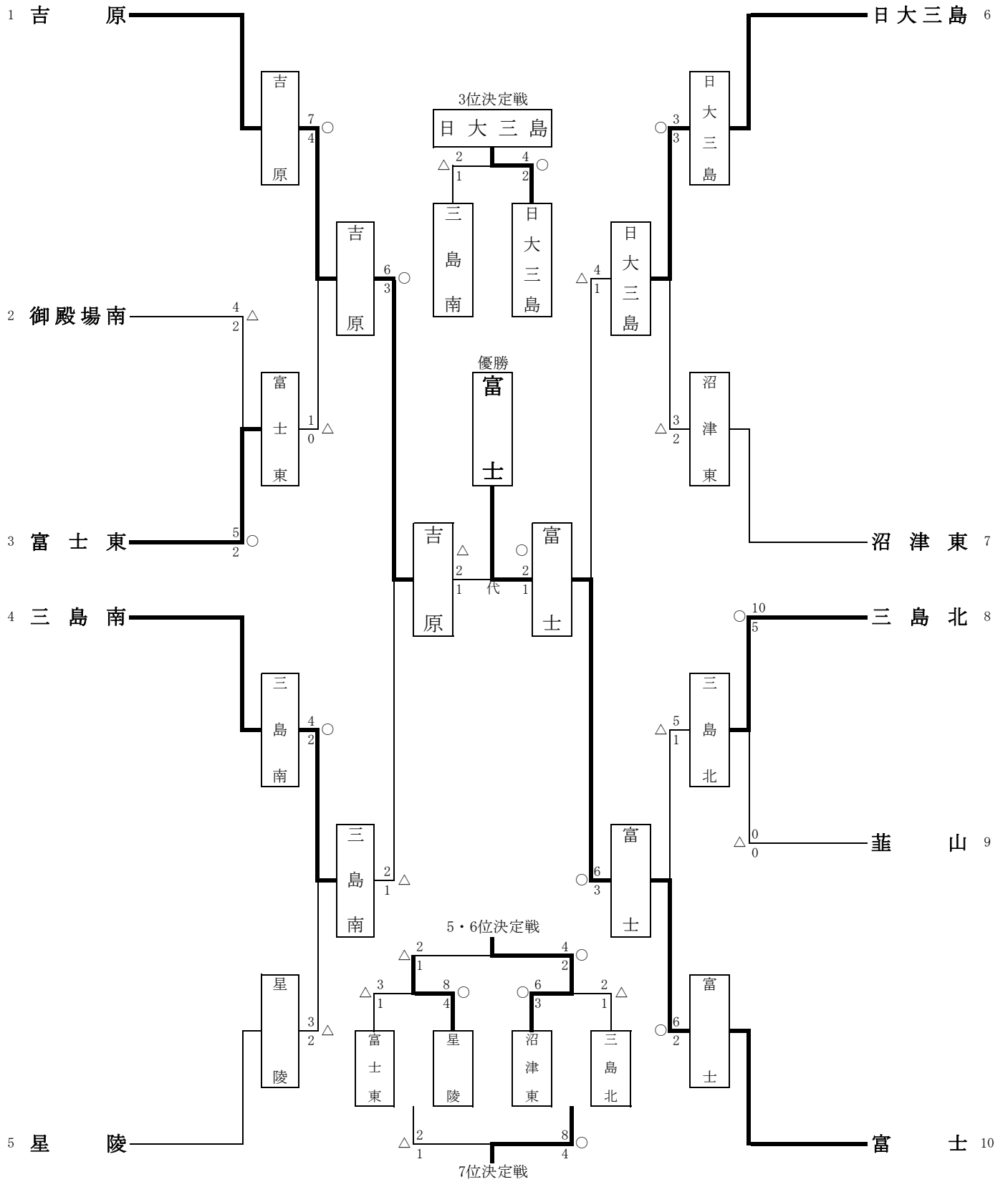

- |    |        |    |     |
|----|--------|----|-----|
| 1位 | 富士     | 5位 | 沼津東 |
| 2位 | 吉原     | 6位 | 星陵  |
| 3位 | 日本大学三島 | 7位 | 三島北 |
| 4位 | 三島南    |    |     |

# 男子個人戦(1)

27人

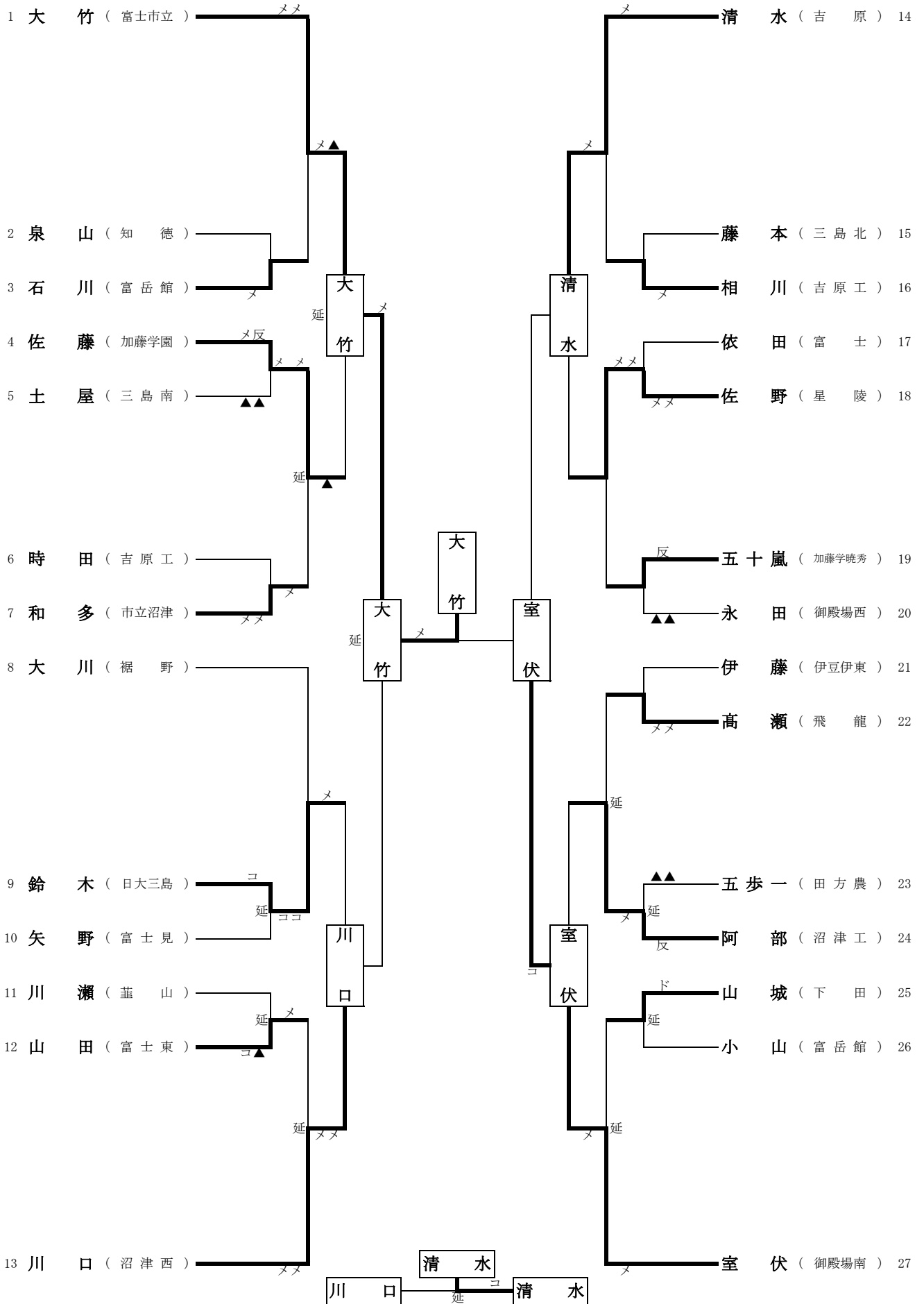

# 男子個人戦(2)

27人

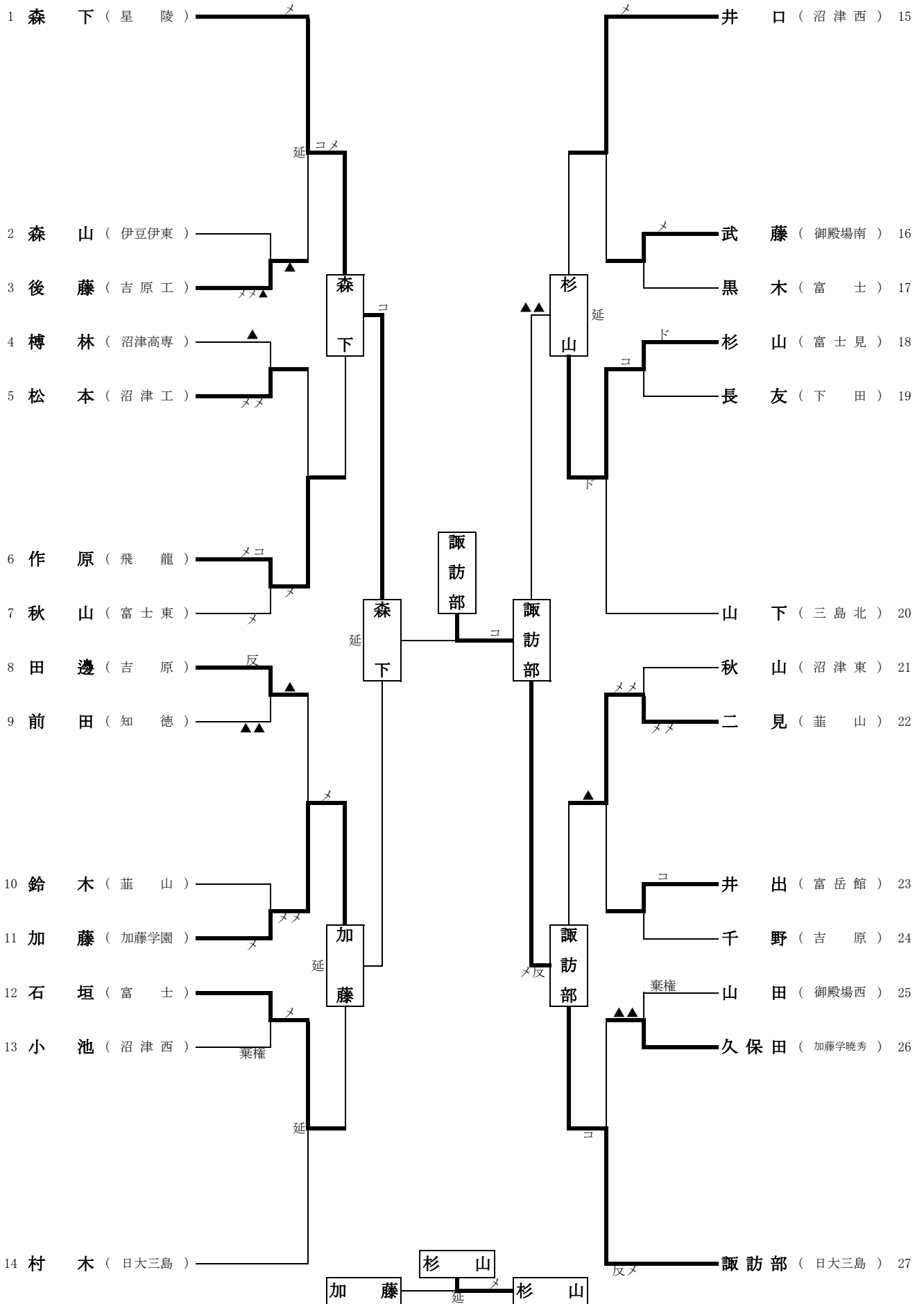

男子個人戦(3)

27人

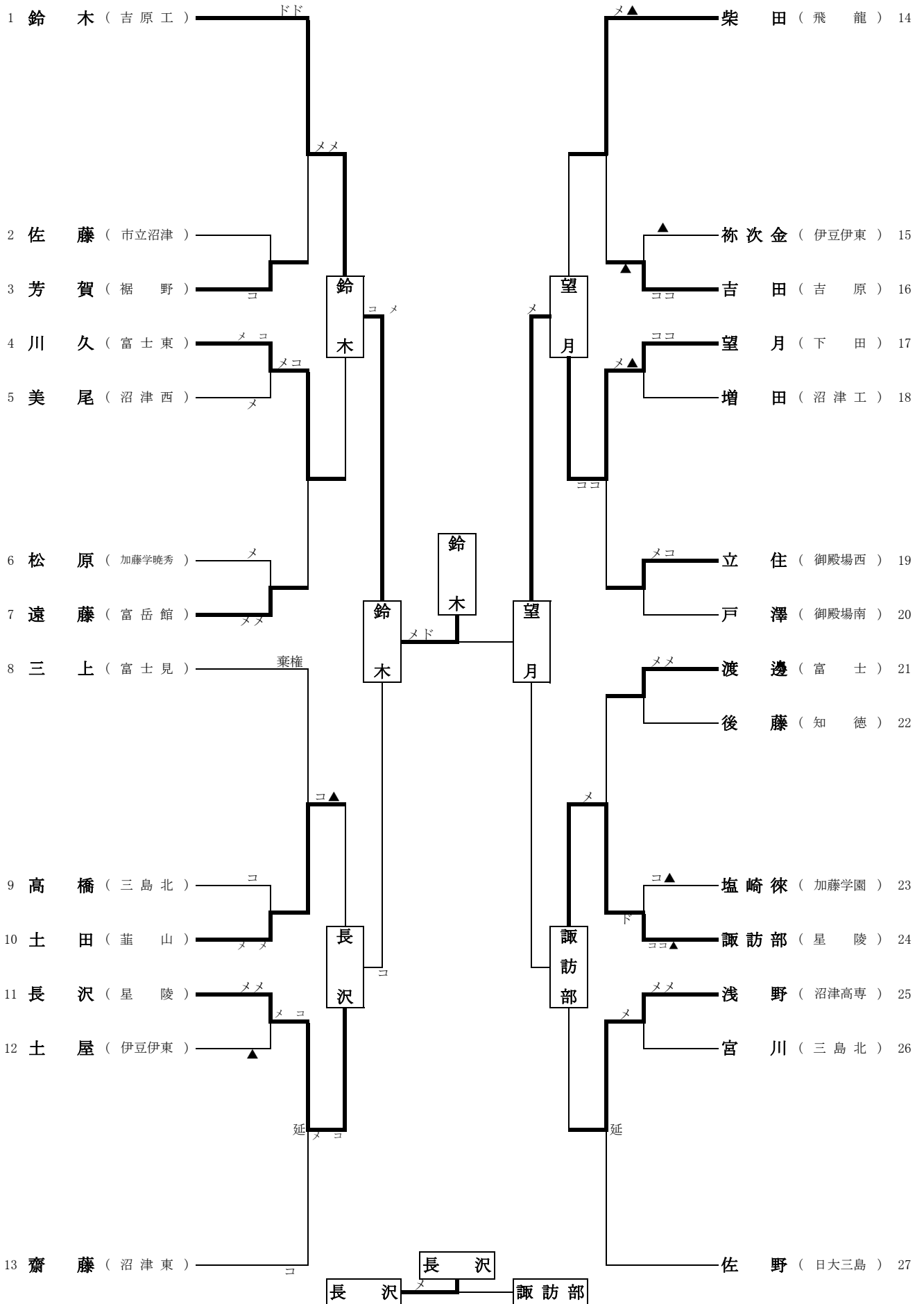

# 男子個人戦(4)

27人

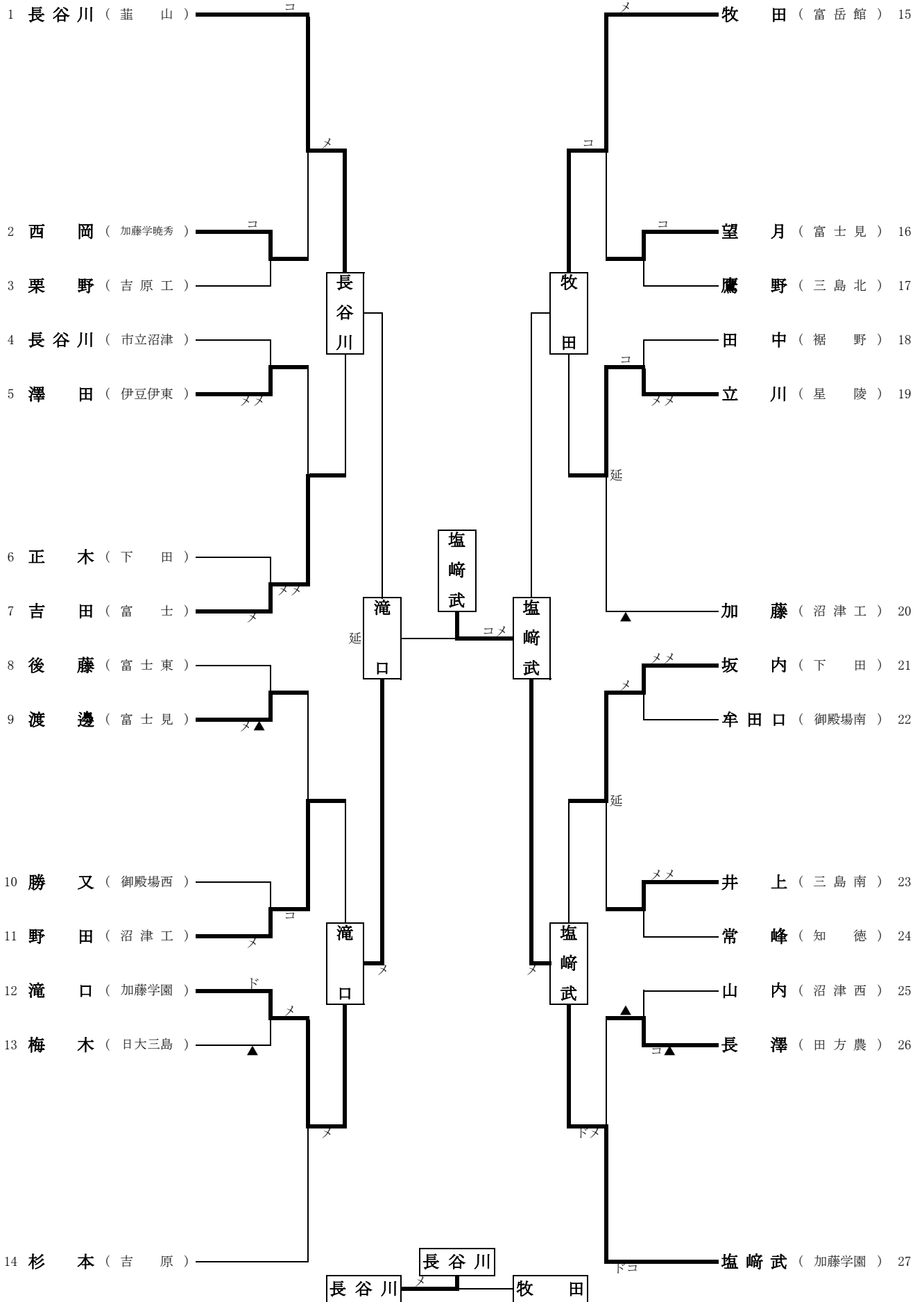

男子個人戦

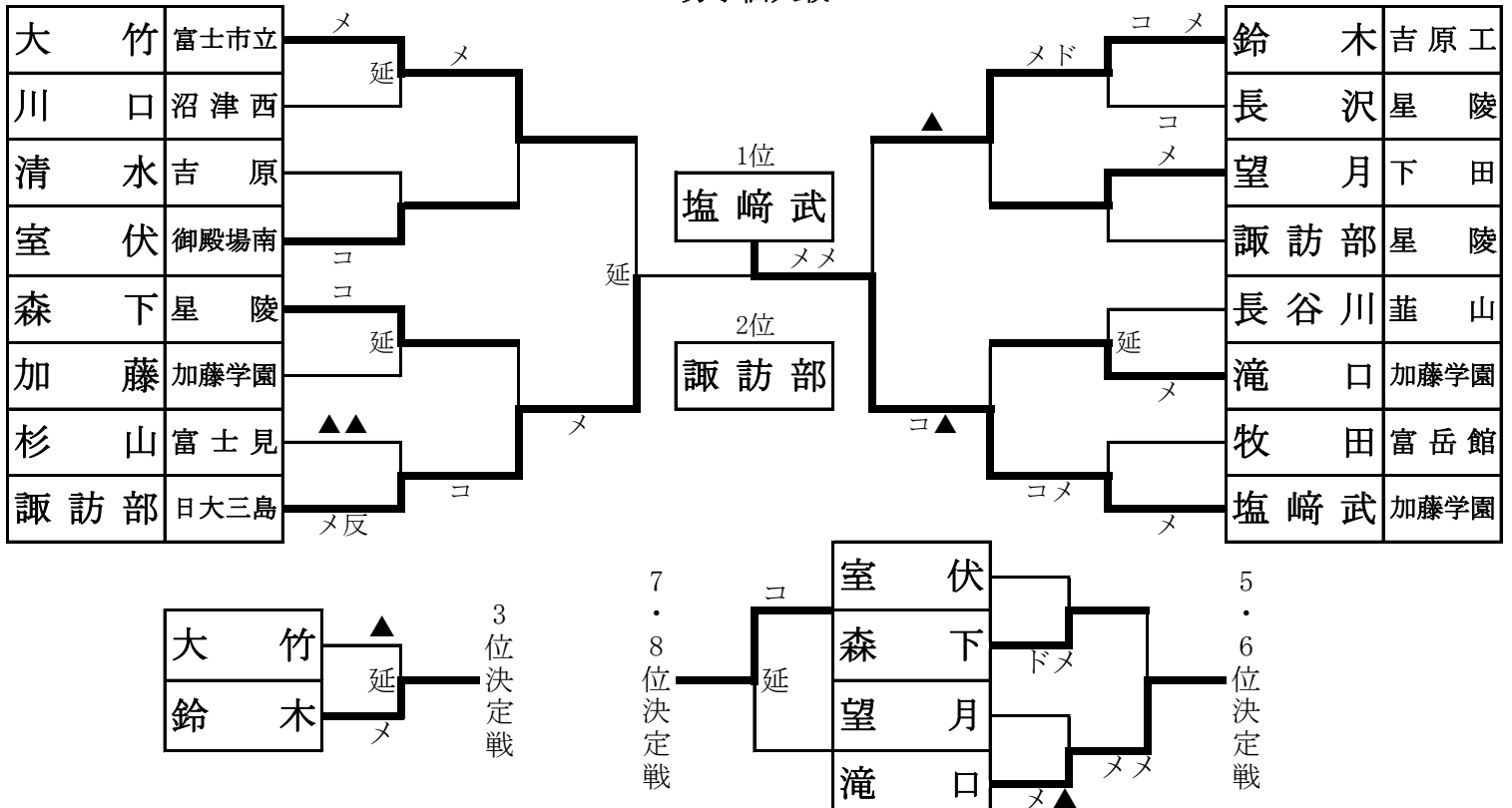

女子個人戦

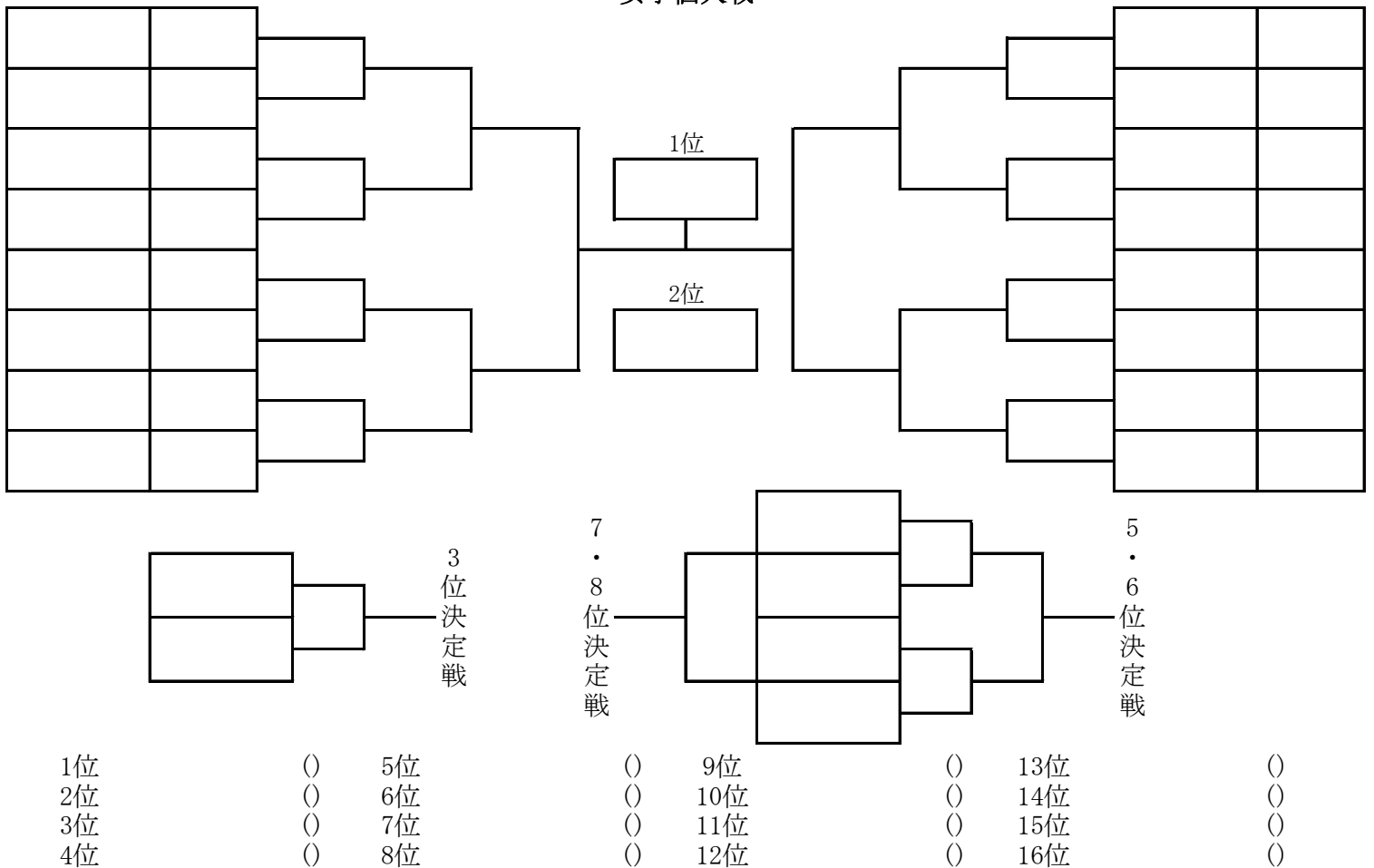

# 令和5年度静岡県高等学校新人体育大会剣道競技東部地区大会

## 団体の部 試合結果

令和5年10月28日・11月4日（土） 於 富士市立富士川体育館

男子団体の部	
1位	
2位	
3位	
4位	
5位	
6位	
7位	
8位	
9位	
10位	
11位	
12位	
13位	
14位	
15位	
16位	

女子団体の部	
1位	富士高等学校
2位	吉原高等学校
3位	日本大学三島高等学校
4位	三島南高等学校
5位	沼津東高等学校
6位	星陵高等学校
7位	三島北高等学校
8位	
9位	
10位	
11位	
12位	
13位	
14位	
15位	
16位	

## 個人の部 試合結果

令和5年10月28日・11月4日（土） 於 富士市立富士川体育館

男子個人の部		
1位	塩崎 武蔵	加藤学園
2位	諏訪部 和志	日本大学三島
3位	鈴木 涼真	吉原工業
4位	大竹 凜	富士市立
5位	滝口 真輝	加藤学園
6位	森下 昂祐	星陵
7位	室伏 昶希徳	御殿場南
8位	望月 龍弥	下田
9位	長沢 和幸	星陵
10位	清水 博斗	吉原
11位	長谷川 旭	韮山
12位	杉山 岳斗	富士見
13位	加藤 裕周	加藤学園
14位	諏訪部 悠輝	星陵
15位	牧田 陽向	富岳館
16位	川口 大輔	沼津西

女子個人の部		
1位		
2位		
3位		
4位		
5位		
6位		
7位		
8位		
9位		
10位		
11位		
12位		
13位		
14位		
15位		
16位		